

BALMUDA

BALMUDA The Toaster

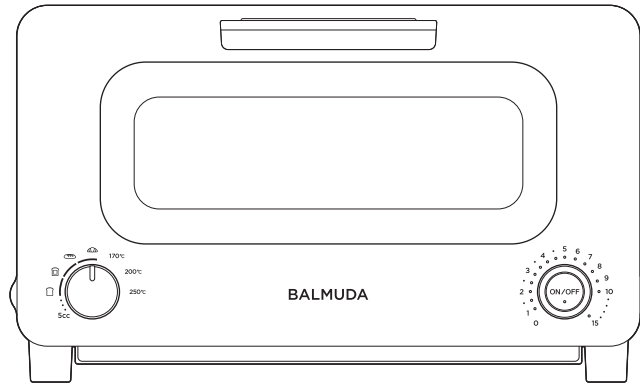

전기오븐(스팀 오븐 토스터)

K11B 시리즈

사용 설명서

보증서 포함

중요

「BALMUDA The Toaster」를 구매해 주셔서 대단히 감사합니다.
사용하시기 전에 반드시 사용 설명서 및 사용 설명서의 「안전상 주의 사항」(P.1~4)을 읽어 주십시오. 「▲」마크가 표시된 내용은 특히 주의해 주십시오.
이 설명서는 보증서가 포함되어 있습니다. 다 읽으신 후에도 「구매 일, 판매점」을 알 수 있는 구매 증명서와 함께 잘 보관해 주십시오.

국내 전용

한국 이외의 나라에서는 사용할 수 없습니다. 보증 및 수리 대상에서 제외됩니다.

FOR USE IN KOREA ONLY
WARRANTY VOID IF USED OUTSIDE KOREA

BALMUDA 제품 등록 서비스

제품 등록을 하시면 최상의 애프터서비스를 받으실 수 있습니다. 제품 등록 시 시리얼 번호를 입력하셔야 합니다. 시리얼 번호는 본체 뒷면 라벨에 기재돼 있는 13자리의 영문과 숫자입니다.



등록하기



목차

- 안전상 주의사항 1
- 패키지 내용 5
- 각 부분의 명칭 5
- 처음 사용 시 6
- 조작부/표시부에 대해 9
- 조리하기 11
- 조리하는 중에 반드시 준수해야 할 사항 15
- 청소 방법 16
- 고장이 의심될 때에는 20
- 자주 하는 문의 20
- 발뮤다 서비스센터 22
- 보증 및 애프터서비스 22
- 고객 개인정보의 취급에 대해 22
- 폐기 및 회수에 대해 22
- 제품 사양 22
- 보증서 뒤표지





안전상 주의사항

사용하시기 전에 이 설명서를 잘 읽으신 후 올바르게 사용해 주십시오. 이 사용 설명서에 기재된 주의사항은 이 제품을 안전하고 올바르게 사용해 인체와 반려동물에게 발생할 수 있는 위험과 재산 피해를 미연에 방지하기 위한 것입니다. 이 제품은 가정 전용, 실내 전용 제품입니다.





잘못된 사용으로 인해 발생하는 위험과 피해를 아래와 같이 구분해 표시합니다. 주의 깊게 읽고 참조가 필요해질 때를 대비해서 보관해 주십시오.

 경고	「사망하거나 중상을 입을 우려가 있는 내용」을 나타냅니다.
 주의	「경상을 입을 우려 또는 주택·재산 등에 손해가 발생할 우려가 있는 내용」을 나타냅니다.





사용 시 준수해야 할 내용을 그림 기호로 설명합니다.

 「하면 안 되는 내용」을 나타냅니다.	 「반드시 해야 하는 내용」을 나타냅니다.
 「일반적인 주의 내용」을 나타냅니다.	 「화상을 입을 우려가 있는 내용」을 나타냅니다.

경고

-  파손된 전원 플러그는 사용하지 말 것. 감전, 열에 의한 화재의 원인이 됩니다.
-  전원 코드를 직접 교체하지 말 것. 전원 코드가 파손된 경우에는 위험요소를 피하기 위해 제조자나 그 대리점 (발뮤다 서비스센터 P.22) 또는 유자격자가 코드를 교체해야 합니다. 화상, 부상, 감전, 화재, 고장의 원인이 됩니다.
-  외부 타이머 또는 원격조작 시스템에 연결하지 말 것. 위와 같은 제품 등에 연결하여 사용하는 것은 고려되지 않았습니다.
-  이 기기는 신체, 감각, 정신 능력이 결여되어 있거나 경험과 지식이 부족하여 감독이나 지시 없이는 안전하게 기기를 사용할 수 없는 사람(어린이 포함)이 사용하도록 만들어지지 않았음. 어린이가 기기를 가지고 놀지 않도록 어린이에게서 눈을 떼지 마십시오.
-  본체 내부를 정기적으로 청소할 것. 식재료 찌꺼기 또는 유분이 남아 있는 상태로 조리하면 발연, 발화의 원인 및 고르게 조리되지 않는 원인이 됩니다. 식품이 접촉하는 표면을 청소하는 방법은 「정기적으로 청소하기」 (P.17)를 참조해 주십시오.

설치에 대해

-  커튼 등 가연물 근처에서 사용하지 말 것. 화재의 원인이 됩니다.
-  목재 카운터, 나무 바닥재 등 목재 소재 위에 설치하지 말 것. 목재 소재가 변색되는 원인이 됩니다.
-  카펫, 융단, 식탁보 등과 같이 잘 타는 재질로 된 장소에 설치하지 말 것. 화재의 원인이 됩니다.
-  통기구(본체 측면, 바닥면, 뒷면, 문의 바닥면)를 막지 말고 본체를 덮지 말 것. 화상, 화재, 고장의 원인이 됩니다.
-  본체 위에는 아무것도 놓지 말 것. 본체 아래의 틈새에는 아무것도 넣지 말 것. 화재, 변형의 원인이 됩니다.

- ⊘ 통기구에 금속물 또는 이물질을 넣지 말 것.
감전, 고장의 원인이 됩니다.
- ⊘ 5cc 컵, 부속품 등을 본체의 윗면, 측면, 뒷면, 안쪽 또는 틈새에 두지 말 것.
화재의 원인이 됩니다.
- ⊘ 가스레인지, 스토브, 전자레인지 근처 등 열의 영향을 받는 장소에 설치하지 말 것.
화재의 원인이 됩니다.
- ! 수평하고 안정적인 장소에 설치할 것.
불안정하게 설치하면 작동 중에 문이 열리는 원인이 됩니다.
물이 넘쳐 감전의 원인이 됩니다.
본체가 넘어지는 원인이 됩니다.

전원 코드에 대해

- ⊘ 젖은 손으로 전원 플러그를 꽂거나 뽑지 말 것.
감전의 원인이 됩니다.
- ⊘ 전원 코드에 부하가 걸리는 상태로 사용하지 말 것.
열에 의한 전원 코드 발화의 원인이 되므로 다음과 같은 행위를 하지 마십시오.
흡집 내기 / 가공하기 / 열기구에 가까이 대기 / 구부리기 / 잡아당기기 / 다 발로 묶어 사용하기 / 짓밟기 / 비틀기 / 무거운 물체 밑에 깔기

사용할 때에는

- ⊘ 분해, 수리, 개조하지 말 것.
화재, 고장의 원인이 됩니다. 수리는 발뮤다 서비스센터 (P.22)로 연락해 주십시오.
- ⊘ 본체를 물로 세척하거나 물에 담그거나 물을 뿌리지 말 것. 또한 실외에서는 사용하지 말 것.
감전, 화재, 고장의 원인이 됩니다.
- ⊘ 한국 이외의 국가에서 사용하지 말 것.
화재, 고장의 원인이 됩니다.
- ⊘ 사용 설명서에 기재돼 있거나 발뮤다가 권장하는 조리 방법이 아닌 목적으로 사용하지 말 것.
화재, 감전의 원인이 됩니다.

- ! 본체와 그 주변에 아래 그림과 같은 간격을 두고 설치할 것. 벽이 플라스틱 등 열에 약한 소재인 경우에는 간격을 더 넓혀 설치할 것. 열과 증기가 체류해 화재, 고장, 변색/변형의 원인이 됩니다.

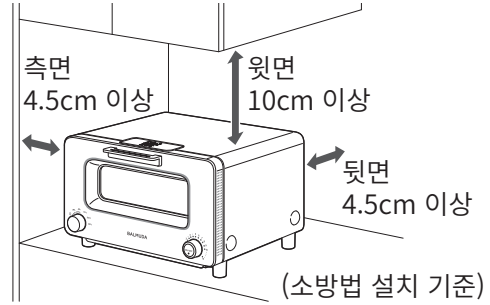

- ! 정격전류 6A 이상, 교류 220V의 콘센트를 단독으로 사용할 것.
정격을 충족하지 않는 콘센트를 사용하거나 다른 기기와 병용하면 열에 의한 화재의 원인이 됩니다.
- ! 전원 플러그는 끝까지 확실하게 꽂을 것.
전원 플러그가 올바르게 꽂혀 있지 않으면 감전, 열에 의한 화재의 원인이 됩니다.
- ! 전원 코드를 뽑을 때에는 전원 코드가 아니라 전원 플러그를 잡고 뽑을 것.
감전, 합선에 의한 화재의 원인이 됩니다.

- ⊘ 전원 플러그 등의 단자부에 액체를 뿌리지 말 것.
화재, 고장의 원인이 됩니다.
- ⊘ 보일러부에 물이 남아 있는 상태에서 본체를 옮기거나 기울이지 말 것.
물이 넘쳐 화상, 감전의 원인이 됩니다. 물이 있는지 확인할 때에는 본체가 식을 때까지 기다린 후 보일러 커버를 분리합니다. 물이 남아 있을 경우에는 마른 천으로 닦아내 주십시오.

- ❗ **이상, 고장이 발생했을 때에는 즉시 사용을 중지할 것.**
부상, 감전, 화재의 원인이 됩니다. 사용을 중지하고 발무다 서비스센터 (P.22) 로 연락해 주십시오.
[이상 및 고장 예]
• 전원 코드, 전원 플러그가 비정상적으로 뜨겁다.

- 본체가 변형돼 있거나 비정상적으로 뜨겁다.
- 전원 코드가 파손돼 있거나 건드리면 전기가 통하지 않는다.
- 작동하지 않을 때에도 본체가 따뜻하다.
- 본체 또는 보일러 트레이에서 물이 샌다.
- 히터관 또는 문의 유리가 깨졌다.
- 본체가 떨어졌거나 넘어졌다.

사용할 때에는

- ❗ **조리한 후 또는 이 제품을 사용하지 않을 때에는 전원 플러그를 콘센트에서 뽑을 것.**
감전, 화재의 원인이 됩니다.

- ❗ **5cc 컵 등의 부속품은 어린아이의 손이 닿지 않는 장소에 보관할 것.**
5cc 컵을 유아 또는 어린아이가 잘못 삼킬 경우, 질식을 일으킬 우려가 있습니다.

조리할 때에는

- ⊘ **급수구, 보일러 트레이에는 수돗물만 넣을 것.**
기름, 조미료, 식재료 등을 넣으면 화재, 감전의 원인이 됩니다.
- ⊘ **급수구에 5cc 컵 한 잔 이상의 양을 넣지 말 것. 물을 추가해 넣지 말 것. 급수구가 아닌 곳에 물을 넣지 말 것. 5cc 컵만 사용할 것.**
물이 넘쳐 화상, 감전, 고장의 원인이 됩니다. 「조리하기」(P.11)도 함께 읽어 주십시오.
- ⊘ **조리하는 중에 발연, 발화한 경우에는 물을 뿌리지 말고 자연 소화될 때까지 문을 열지 말 것.**
유리가 깨지거나 불길의 번지는 원인이 됩니다.
전원 ON/OFF 버튼을 눌러 전원을 「OFF」하고 전원 코드를 뽑아 주십시오.

- ⊘ **황산지, 쿠키시트, 케이크용 종이를 사용하지 말 것.**
발화의 원인이 됩니다.
- ❗ **식재료는 두께 5.5cm 이하로 준비할 것.**
화재의 원인이 됩니다.
상부 히터관에 닿지 않도록 두께가 5.5cm 이상인 빵은 자르고, 두꺼운 빵 등의 위에는 토핑을 많이 올리지 마십시오.
- ❗ **버터, 잼, 치즈, 고기, 생선, 튀김 등 유분이 있는 재료 또는 그릴에서 떨어지기 쉬운 재료는 반드시 내열 접시 위에 올려 조리할 것.**
식재료 또는 기름이 히터관에 떨어져 발화의 원인이 됩니다. 반드시 내열 접시 위에 올려 조리해 주십시오.

청소에 대해

- ❗ **본체를 청소하거나 옮길 때에는 먼저 전원 플러그를 뽑고 충분히 식힌 후 보일러 트레이의 물을 마른 천으로 닦아낼 것.**
화상, 부상, 감전의 원인이 됩니다.
- ❗ **사용한 후에는 반드시 청소할 것.**
빵 부스러기 트레이에 남아 있는 찌꺼기가 탄화해 발화의 원인이 됩니다. 「사용할 때마다 청소하기」(P.16)를 참조해 올바르게 청소해 주십시오.





- ❗ **전원 플러그를 정기적으로 청소할 것.**
전원 플러그에 먼지가 쌓이면 화재의 원인이 됩니다. 전원 플러그를 콘센트에서 뽑고 마른 천으로 닦아내 주십시오.
- ❗ **반드시 전원 플러그를 콘센트에서 뽑고 본체가 충분히 식은 후 청소할 것.**
화상, 감전의 원인이 됩니다.

주의











설치에 대해

-  전자레인지 등 다른 기기 위에 본체를 두지 말 것. 다른 기기를 본체 위에 두지 말 것.
고장, 오작동의 원인이 됩니다.

사용할 때에는

-  문의 유리에 물을 뿌리거나 무리한 힘을 가하지 말 것.
유리가 깨져 부상의 원인이 됩니다.
-  문과 본체 사이에 급수 커버가 접히지 않게 할 것.
화재, 고장의 원인이 됩니다.
-  사용하지 않을 때에는 그릴 또는 보일러 커버 이외의 것을 본체에 넣지 말 것.
고장의 원인이 됩니다.
-  어린아이가 놀기 위한 목적으로 이 제품을 사용하지 말 것.
화상, 부상, 감전의 원인이 됩니다.

조리할 때에는

-  조리 중에는 이 제품 주위를 떠나지 말 것.
화재의 원인이 됩니다. 자리를 비울 때는 반드시 전원 ON/OFF 버튼을 눌러 전원을 「OFF」해 주십시오.
특히 떡 또는 유분이 있는 재료는 구워지는 상태를 지켜보면서 조리해 주십시오.
-  조리 중 또는 조리가 끝난 직후에는 손잡이, 다이얼 이외의 부분을 만지지 말 것.
고온 상태이므로 화상의 원인이 됩니다.
장시간 연속해서 작동시키는 경우 또는 조리 대상에 따라 손잡이도 매우 뜨거워질 수 있습니다. 이러한 경우에는 주방장갑 등을 사용해서 문을 열어 주십시오.
-  필요 이상의 시간으로 가열하지 말 것.
식재료가 발화하는 원인이 됩니다.
클래식 모드가 아닌 모드에서는 사용 설명서 또는 이 제품에 기재된 지시 시간에 따라 가열해 주십시오. 클래식 모드에서는 식재료의 상태를 확인하면서 조리해 주십시오.
-  문을 연 상태로 사용하지 말 것.
보일러부에서 김이 나와 화상의 원인이 됩니다.
-  통조림 또는 병조림 제품을 직접 가열하지 말 것.
파열, 변형으로 인해 화상, 부상의 원인이 됩니다.
-  조리하는 중에는 보일러부에 물을 추가하지 말 것.
화상의 원인이 됩니다.
-  히터관(상/하)을 장시간 바라보지 말 것.
눈이 손상될 우려가 있습니다.
-  본체 내부에서 식재료나 식기를 꺼낼 때에는 집게 또는 주방장갑을 사용할 것.
화상의 원인이 됩니다.
-  식재료를 꺼낼 때에는 반드시 전원 ON/OFF 버튼을 눌러 전원을 「OFF」할 것.
화상의 원인이 됩니다.
-  반드시 빵 부스러기 트레이, 그릴, 보일러 커버를 장착해 조리할 것.
화상, 화재, 고장의 원인이 됩니다.

청소에 대해

-  청소할 때에는 두꺼운 장갑을 착용할 것.
손 또는 손가락 부상의 원인이 됩니다.

패키지 내용

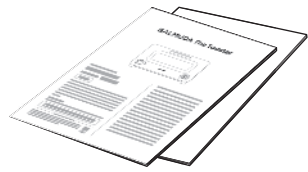

사용 설명서
(보증서 포함) 가이드북



5cc 컵
포장 완충재 윗면에 있는
사용 설명서 부근에 들어 있습니다.

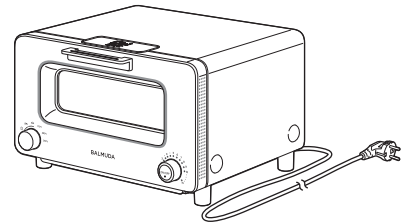

본체



그릴
(본체 밑의 포장 완충재에
들어 있습니다.)

본체에 장착된 부속품

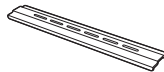

보일러 커버

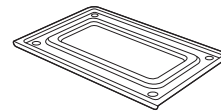

빵 부스러기 트레이



식기세척기를 사용하지 말 것.
변형, 변색, 부식의 원인이 됩니다.

각 부분의 명칭

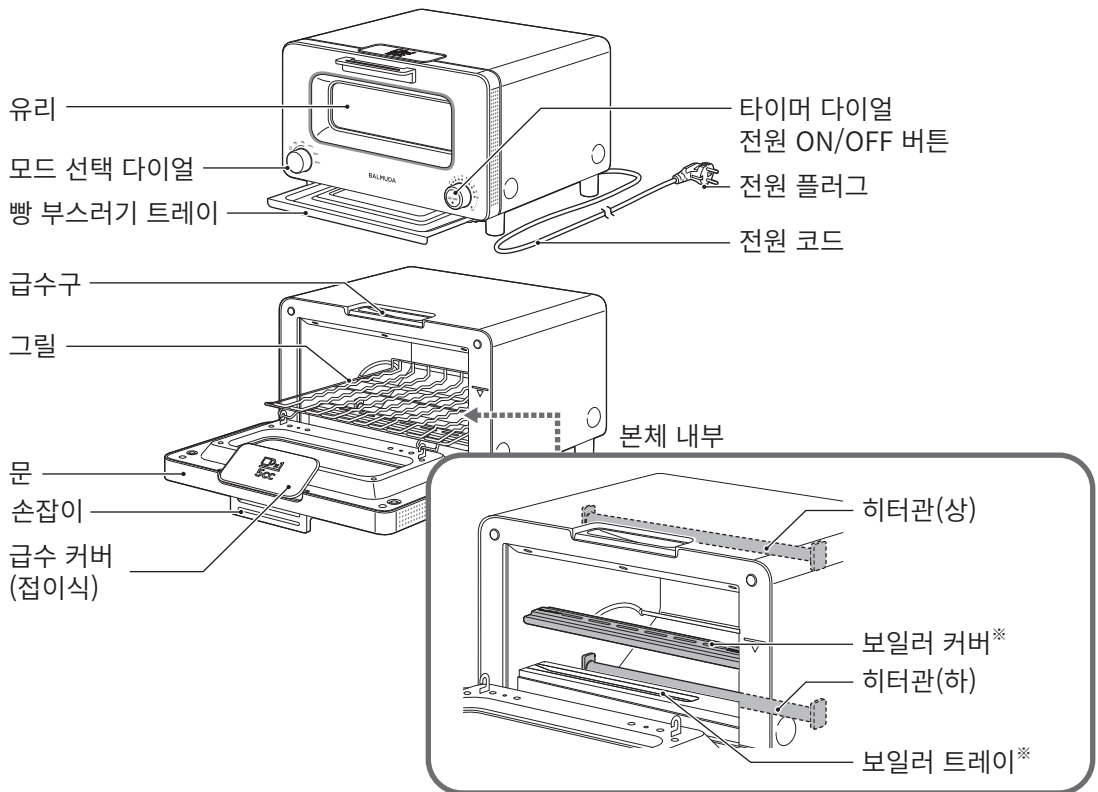

※보일러 커버와 보일러 트레이를 총칭해
「보일러부」라고 합니다.

처음 사용 시

소비전력에 주의해 주십시오.

이 제품과 여러 전기 제품을 동시에 사용하면 차단기가 OFF될 수 있습니다. 주의해 주십시오.

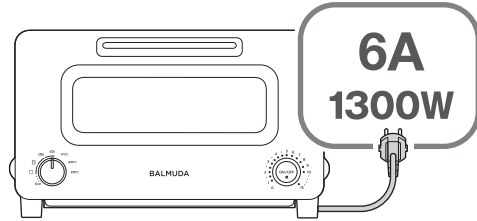

이 제품은 6A(1300W)입니다.

처음 사용 시 고정 테이프를 제거해야 하므로 다음의 순서에 따라 부품을 장착하거나 설치해 주십시오.

1 고정 테이프를 제거한다.

천천히 문을 연 후 고정 테이프를 제거해 주십시오. 1곳에 있습니다.

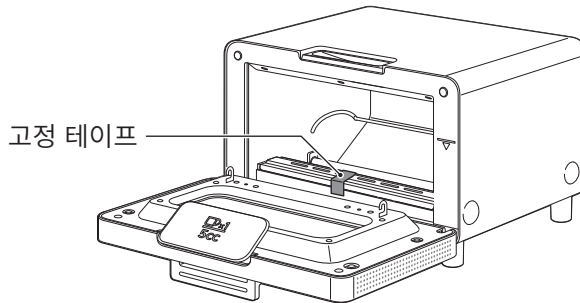

고정 테이프가 부착된 상태로 사용하지 말 것.
화재의 원인이 됩니다.

2 보일러 커버가 확실하게 장착돼 있는지 확인한다.

- 보일러 커버가 지정된 위치에 놓여 있는지 확인해 주십시오.
- 어긋나 있는 경우에는 보일러 커버를 보일러 트레이 위에 올려 주십시오.
- 양 끝의 가이드 사이에 보일러 커버를 놓아 주십시오.

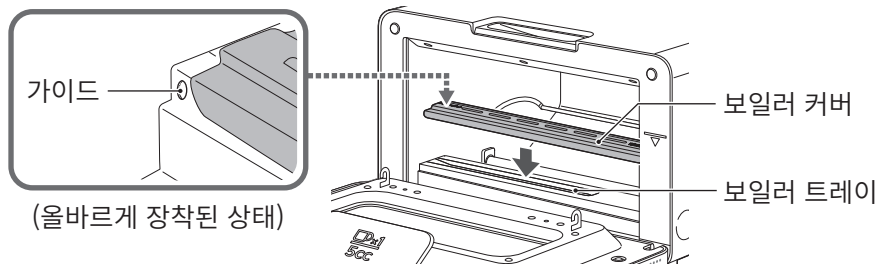

보일러 커버는 변형되기 쉬우므로 부딪히거나 떨어뜨리지 않도록 주의할 것.
변형된 상태로 사용하면 그릴에 닿아 발화, 고장의 원인이 됩니다.

3 그릴을 장착한다.

그릴 뒤쪽에 있는 그릴 혹 두 개를 본체 내부의 안쪽 측에 걸어 주십시오.

그릴이 장착돼 있지 않은 상태에서는 문이 세게 열릴 가능성이 있습니다.

반드시 손잡이를 잡은 채로 천천히 문을 전부 열어 주십시오.

※반드시 보일러 커버가 지정된 위치에 놓여 있는지 확인한 후 그릴을 장착해 주십시오.

※그릴에는 앞쪽과 뒤쪽이 있습니다. 다리가 달려 있는 곳이 앞쪽이고 그릴 혹이 달려 있는 곳이 뒤쪽입니다.

※잘못된 방향으로 장착하면 고르게 조리되지 않는 원인이 됩니다.

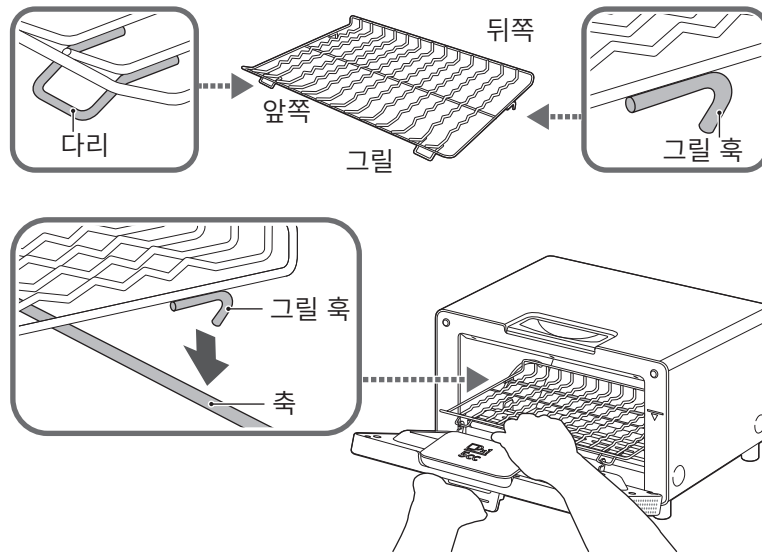

그릴을 앞쪽으로 당기면서 다리를 문 안쪽에 있는 혹 두 개에 각각 걸어 주십시오.

※그릴이 측과 도어 혹에 잘 걸려 있는지 확인해 주십시오.

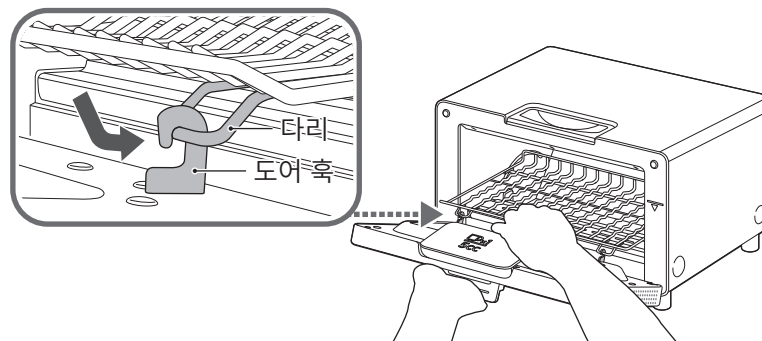

4 빵 부스러기 트레이가 확실하게 장착돼 있는지 확인한다.

빵 부스러기 트레이는 본체 하단부에 장착돼 있습니다.

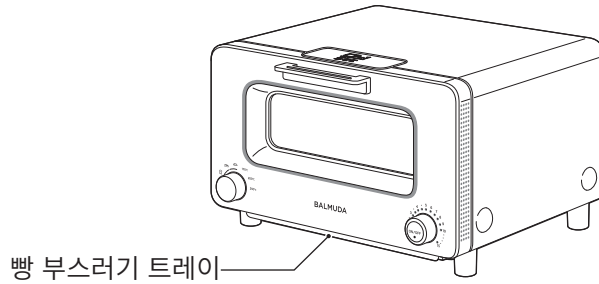

빵 부스러기 트레이가 어긋나 있거나 빠져 있을 경우에는 그림에 표시된 방향으로 올바르게 삽입해 주십시오.

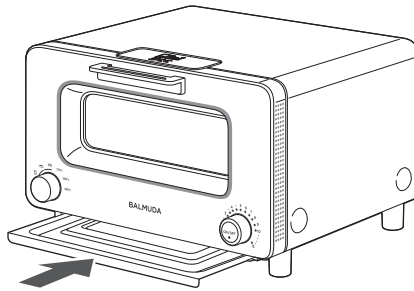

5 본체를 설치한다.

본체를 아래 그림과 같이 간격을 두고 설치해 주십시오. (소방법 설치 기준)

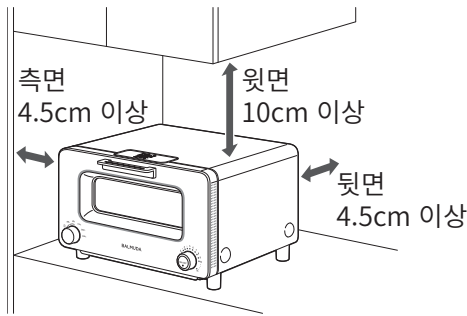

설치할 때에는 다음의 사항에 주의할 것.

열과 증기가 체류해 화재, 고장, 변색/변형의 원인이 됩니다.

- 5cc 컵, 부속품 등을 본체의 윗면, 측면, 뒷면, 안쪽 또는 틈새에 두지 말 것.
- 열의 영향을 받을 우려가 있는 장소에 본체를 설치하지 말 것.
- 본체는 수평하고 안정적인 곳에 둘 것.
- 본체 주위는 위 그림과 같은 간격을 두고 설치할 것. 벽이 플라스틱 등 열에 약한 소재인 경우에는 간격을 더 넓혀 설치할 것.
- 전자레인지 등 다른 기기 위에 본체를 두지 말 것. 다른 기기를 본체 위에 두지 말 것.

6 전원 플러그를 가정용 콘센트에 꽂는다.





이상으로 설치가 완료됩니다.

조작부/표시부에 대해

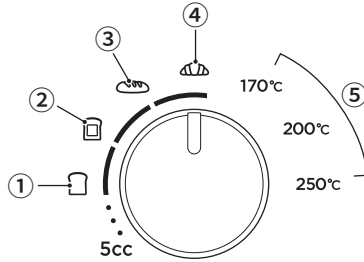
모드 선택 다이얼

조리 모드를 선택하는 다이얼입니다.



모드 명칭	사용 예	기준 시간	히터의 동작	스팀 기능
① 토스트 모드 	식빵, 베이글, 잉글리시 머핀	2.5 ~ 3.5분 ^{*1}	일정한 온도로 전체를 데운 후 마지막 1분 동안 표면을 노릇노릇하게 굽는다.	○
② 치즈 토스트 모드 	치즈 토스트, 피자 토스트 (토피ング 올린 빵)	3.5 ~ 4.5분 ^{*1}	일정한 온도로 윗면을 강하게 가열한 후 마지막 1분 동안 치즈를 노릇노릇하게 굽는다.	
③ 바게트 모드 	바게트(겉면이 단단한 빵), 모닝빵, 핫도그번(부드러운 빵)	3~4분 ^{*2}	빵의 원래 색상은 그대로 유지하면서 일정한 온도로 전체를 데운다.	
④ 크루아상 모드 	크루아상, 스콘, 소보로빵(버터와 설탕을 듬뿍 사용해 만든 빵)	3~4분 ^{*2}	일정한 온도로 전체를 데운 후 마지막 1분 동안 표면을 바삭하게 굽는다.	
⑤ 클래식 모드 170°C 200°C 250°C	수동 조리 (그라탱, 떡, 냉동식품 등)	식재료에 따름	본체 내부가 170°C가 되도록 작동한다.	× (물을 넣지 마십시오.)
			본체 내부가 200°C가 되도록 작동한다.	
			본체 내부가 250°C가 되도록 작동한다.	

※1 냉동일 경우에는 1분을 추가해 주십시오.

※2 냉동일 경우에는 2분을 추가해 주십시오.

- 모드는 올바르게 선택해 주십시오. 부적절한 모드를 선택하면 식재료가 발화할 우려가 있습니다.
- 조리 중에는 이 제품의 주위에서 구워지는 상태를 계속 지켜보면서 조리해 주십시오. 과도하게 가열하면 식재료가 발화할 우려가 있습니다.
- 추가로 더 데우고 싶을 때에는 170°C(클래식 모드)로 원하는 시간만큼 재가열해 주십시오.
- 조리 방법에 대한 자세한 내용은 가이드북(별책)을 확인해 주십시오.

타이머 다이얼과 전원 ON/OFF 버튼

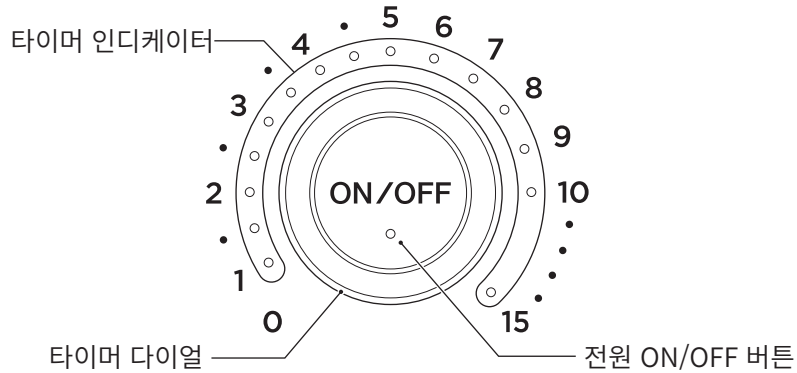

■ 타이머 다이얼

조리 시간을 세팅하는 다이얼입니다.

- 조리 시간은 다음 중에서 선택할 수 있습니다.
1분/1.5분/2분/2.5분/3분/3.5분/4분/4.5분/5분/6분/7분/8분/9분/10분/15분
- 조리 시간을 세팅하면 타이머 인디케이터에 오렌지색 불이 켜지고 「띠딩」 소리가 납니다.
- 타이머 인디케이터의 깜박임으로 남은 시간을 나타냅니다.

■ 전원 ON/OFF 버튼

본체의 전원을 「ON/OFF」하는 버튼입니다.

- 전원 플러그를 가정용 콘센트에 꽂은 직후에는 전원이 「OFF」 상태입니다. 전원 ON/OFF 버튼을 누르면 「ON」으로 전환됩니다. 「ON」 상태일 때 전원 ON/OFF 버튼을 누르면 「OFF」로 전환됩니다.
- 전원이 「ON」되면 타이머 인디케이터에 불이 켜지고 「띵」 소리가 납니다.
- 전원이 「OFF」되면 타이머 인디케이터의 불이 꺼지고 「띵」 소리가 납니다.
- 전원이 「ON」된 상태에서 아무런 조작도 하지 않고 30초가 경과하면 자동으로 전원이 「OFF」됩니다.
- 조리가 종료된 후에는 자동으로 전원이 「OFF」됩니다.

오리지널 레시피를 공개합니다.

아침 식사용 토스트부터 주말을 위한 특별한 요리까지.
BALMUDA The Toaster 의 다양한 레시피를 소개합니다.

- 가이드북(별책)
- 발뮤다 공식 홈페이지

발뮤다 레시피



조리하기

- 1 전원 플러그를 가정용 콘센트에 꽂는다.
- 2 문을 열고 그릴에 식재료를 올린다.

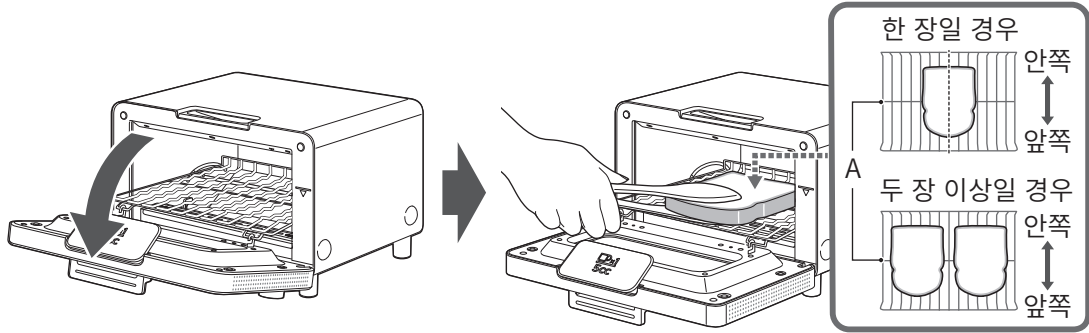

- 식재료의 두께는 5.5cm 이하로 준비해 주십시오. 그릴에 올릴 식재료는 가이드라인보다 낮아야 합니다.
- 식재료를 그릴 중앙에 올려 주십시오. 중앙과 좌우 끝부분은 구워지는 상태가 다를 수 있습니다.
- 식재료가 안쪽이나 앞쪽으로 쏠리지 않도록 식재료의 중앙을 A에 맞춰 주십시오.
- 식재료나 식기를 올릴 때에는 집게 또는 주방장갑을 사용해 주십시오.

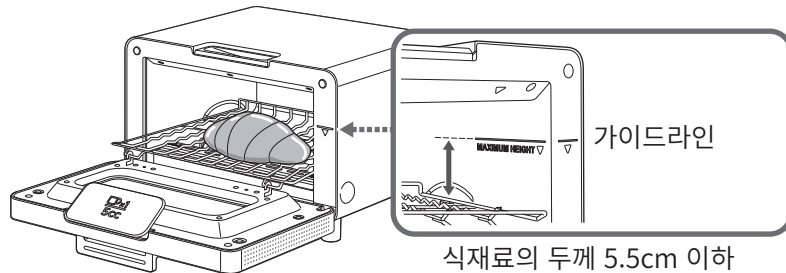

- 부풀기 쉬운 떡이나 토핑을 많이 올린 식재료는 조리 중에 부풀어 오를 수 있으므로 주의해 주십시오.
- 내열 접시를 사용할 때에는 반드시 오븐 모드에서만 사용 가능하며 본체 내부 사이즈에 맞는 것을 사용해 주십시오.
- 클래식 모드에서 조리할 경우에는 순서[5]로 이동해 주십시오.

식빵을 맛있게 굽는 방법

식빵에는 「윗면」과 「밑면」이 있습니다. 봉긋한 형태의 식빵은 봉긋한 부분이 윗면이고, 사각 형태의 식빵은 봉지에 들어 있는 상태에서 윗부분이 윗면입니다. 이 「윗면」을 문의 앞쪽을 향하게 놓고 구우면 고르게 구워집니다.

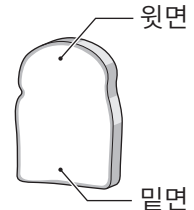

3 5cc 컵에 물을 담는다.

- 물을 스팀으로 만들어 히터관의 열과 함께 식재료를 가열합니다.
- 물의 양은 조리 모드와 조리 시간에 따라 다릅니다. 아래의 표를 참고해 주십시오.



! 규정된 양보다 많은 물을 넣지 말 것.
고장, 누수의 원인이 됩니다.

조리 모드	조리 시간	물의 양
클래식 모드		없음*
그 밖의 모드	1~2.5분	3cc
	3분 이상	5cc

※클래식 모드에서 조리할 경우에는 보일러부가 작동하지 않으므로 물을 넣지 마십시오. 실수로 물을 넣었을 때에는 본체가 식은 후 그릴, 보일러 커버를 분리하고 마른 천으로 닦아내 주십시오.

4 급수구에 물을 넣는다.

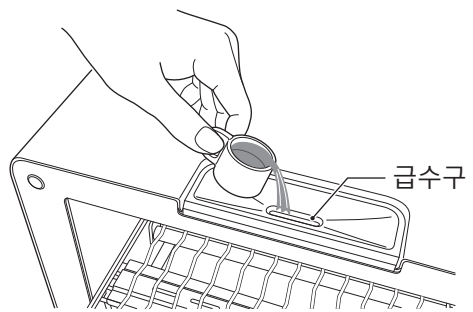

! 급수구가 아닌 곳에 물을 넣지 말 것.
감전의 원인이 됩니다.

5 문을 천천히 닫는다.

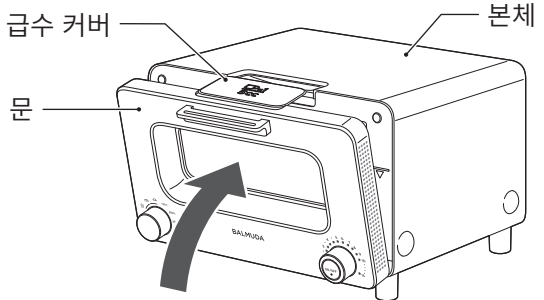

! 문과 본체 사이에 급수 커버가 접히지 않게 할 것.
화재, 고장의 원인이 됩니다.

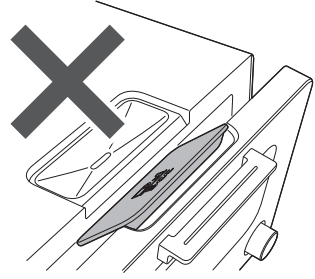

- 6** 전원 ON/OFF 버튼을 눌러 본체의 전원을 「ON」한다.
타이머 인디케이터에 오렌지색 불이 켜지고 「띵」 소리가 납니다.

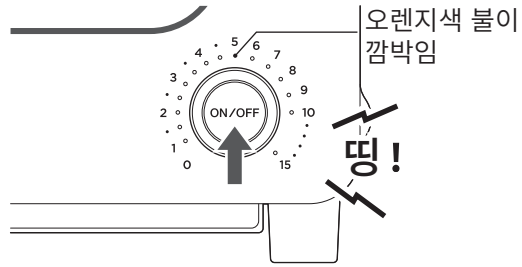

- 7** 모드 선택 다이얼을 돌려 조리 모드를 선택한다.

모드 선택 다이얼을 돌리면 「삐」 소리가 납니다.
조리 모드에 대한 내용은 「모드 선택 다이얼」(P.9) 또는 가이드북(별책)을 확인해 주십시오.

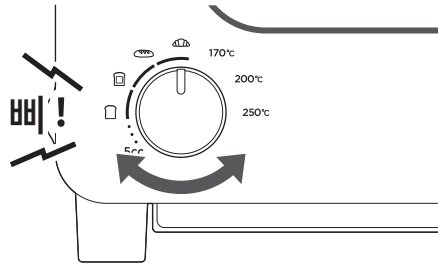

8 타이머 다이얼을 돌려 조리 시간을 세팅한다.

타이머 다이얼을 돌리면 타이머 인디케이터에 오렌지색 불이 켜집니다.

손을 떼면 「띠딩」 소리가 나고 조리가 시작됩니다.

남은 시간은 타이머 인디케이터의 깜박임으로 확인할 수 있습니다.

조리 모드에 대한 내용은 「모드 선택 다이얼」(P.9) 또는 가이드북(별책)을 확인해 주십시오.

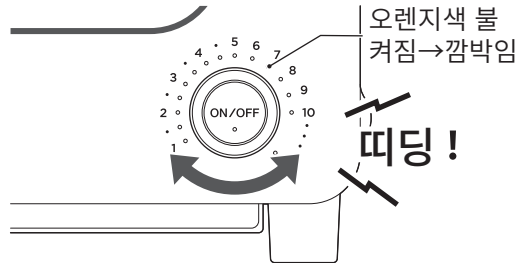

9 조리가 완료됐음을 알리는 「띠딩! 띠딩!」 소리가 나면 문을 천천히 열고 식재료를 꺼낸다.

조리가 종료된 후에는 자동으로 전원이 「OFF」됩니다.

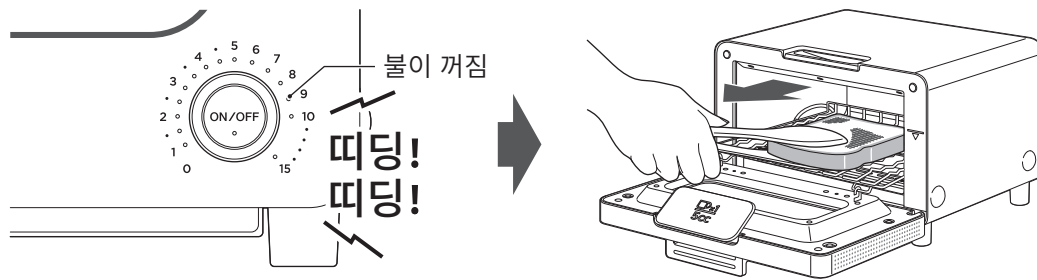

10 전원 플러그를 콘센트에서 뽑는다.

이상으로 조리가 완료됩니다.

조리하는 중에 반드시 준수해야 할 사항

토스터는 히터를 이용해 200°C 이상으로 조리하는 제품입니다. 사용하실 때에는 다음의 사항에 주의해 주십시오.



식재료를 꺼낼 때 금속 부분을 만지지 말 것.

조리가 끝난 직후에는 본체 내부가 매우 뜨겁습니다. 화상의 원인이 됩니다.

조리 중에는 이 제품 주위를 떠나지 말 것.

발화의 원인이 됩니다. 자리를 비울 때는 반드시 전원 ON/OFF 버튼을 눌러 전원을 「OFF」해 주십시오. 특히 떡, 유분이나 당분이 많은 버터, 잼, 치즈 등을 바른 식재료를 조리할 경우에는 절대로 그 자리를 떠나지 말고 구워지는 상태를 지켜보면서 조리해 주십시오.

황산지, 쿠킹시트, 케이크용 종이틀을 사용하지 말 것.

발화의 원인이 됩니다.

수지 또는 실리콘으로 제작된 용기는 사용하지 말 것.

발화의 원인이 됩니다.

필요 이상의 시간으로 가열하지 말 것.

구워지는 상태를 지켜보면서 조리 시간을 조절해 주십시오. 타이머 다이얼의 시간은 올바르게 맞춰 주십시오.

통조림 또는 병조림 제품을 직접 가열하지 말 것.

파열, 변형으로 인해 화상, 부상의 원인이 됩니다.

빵 부스러기 트레이에 식재료 찌꺼기 등을 모아 두지 말 것.

탄화해 발화의 원인이 됩니다.

식재료에 가장 적절한 모드를 선택할 것.

「모드 선택 다이얼」(P.9)을 참조해 적절한 모드를 선택해 주십시오.

식재료는 두께 5.5cm 이하로 준비할 것.

상부 히터관에 닿지 않도록 두께가 5.5cm 이상인 빵은 자르고, 두꺼운 빵 등의 위에는 토핑을 많이 올리지 마십시오.

버터, 잼, 치즈, 고기, 생선, 튀김 등 유분이 있는 재료 또는 그릴에서 떨어지기 쉬운 재료는 반드시 내열 접시 위에 올려 조리할 것.

식재료 또는 기름이 히터관에 떨어져 발화의 원인이 됩니다. 반드시 내열 접시 위에 올려 조리해 주십시오.

반드시 빵 부스러기 트레이, 그릴, 보일러 커버를 장착해 조리할 것.

화상, 화재, 고장의 원인이 됩니다.

청소 방법



반드시 전원 플러그를 콘센트에서 뽑고 본체가 충분히 식은 후 청소할 것.
화상, 감전의 원인이 됩니다.

본체 내부를 청소할 때에는 두꺼운 장갑을 착용할 것.
손 또는 손가락 부상의 원인이 됩니다.

히터관 취급에 주의할 것.
히터관이 깨져 부상의 원인이 됩니다.

식기세척기를 사용하지 말 것.
변형, 변색, 부식의 원인이 됩니다.

사용할 때마다 청소하기

빵 부스러기 트레이는 사용할 때마다 청소해 주십시오. 빵 부스러기가 쌓이면 탄화해 발화할 우려가 있습니다.

■ 빵 부스러기 트레이의 청소 방법

- ① 빵 부스러기 트레이를 앞쪽으로 꺼내 분리한다.

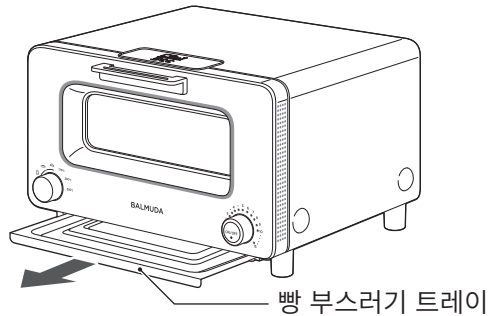

- ② 빵 부스러기 트레이에 쌓인 빵 부스러기 등을 남김없이 버린다.
얼룩이 신경 쓰이는 경우에는 희석한 주방용 세제(중성)로 세척한 후 잘 말립니다.

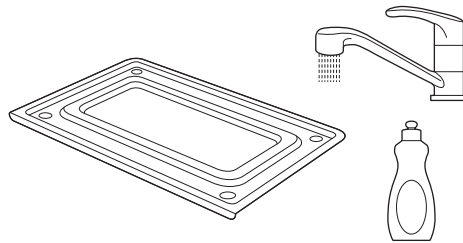

정기적으로 청소하기

빵 부스러기 트레이 이외의 각 부속품은 아래의 표와 순서에 따라 정기적으로 청소해 주십시오. 본체 내부가 지저분하면 고르게 조리되지 않는 원인이 됩니다.

부위	중성 세제로 닦기	젖은 행주로 닦기	중성 세제로 씻기
본체	○	○	
5cc 컵			○
아래 부속품 이외의 본체 내부	○	○	
그릴			○
보일러 커버			○
보일러 트레이	○	○	

■ 본체 및 본체 내부의 청소 방법

희석한 주방용 세제(중성)를 부드러운 천 등에 적셔 꼭 짰 후 닦는다. 그 후 젖은 행주로 닦고 잘 말린다.



물을 직접 뿌리지 말고 물기를 꼭 짜낸 천으로 청소할 것.

감전의 원인이 됩니다.

히터관을 건드리지 않도록 주의할 것.

히터관이 깨져 부상의 원인이 됩니다.

■ 그릴 청소 방법

① 그릴을 본체에서 분리한다.

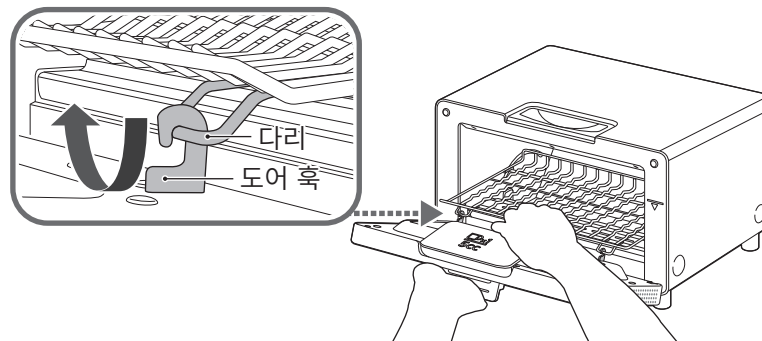

천천히 문을 연 후, 한 손은 문 손잡이를 잡고 다른 손으로 그릴을 아래로 누르면서 앞으로 당겨 주십시오. 이후 아래 그림과 같이 그릴의 앞쪽 다리를 도어 쪽에서 빼 주십시오.

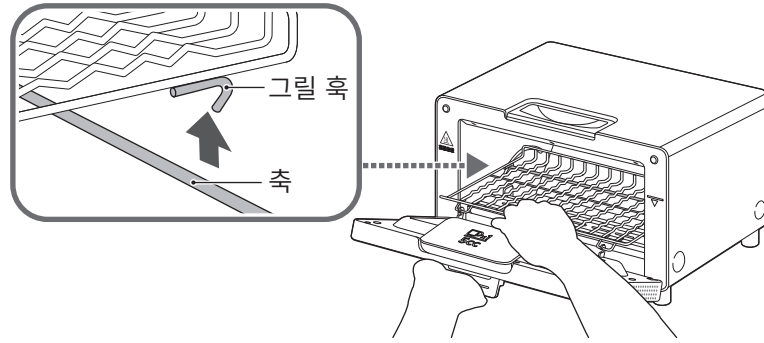

그릴의 앞쪽 다리를 빼면 그릴 후이 걸린 축이 본체 내부로 되돌아갑니다. 그릴을 잡은 채로 천천히 축과 함께 본체 내부로 되돌려 주십시오. 축이 완전히 안쪽으로 되돌아간 후 그릴 후를 축에서 빼 주십시오.

② 희석한 주방용 세제(중성)로 세척한 후 잘 말린다.

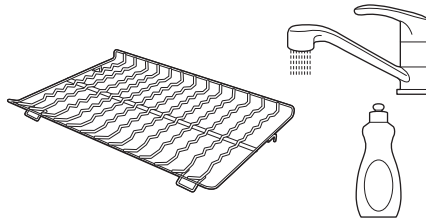

③ 「처음 사용 시」의 순서③ (P.7)을 참조해 그릴을 본체에 장착한다.

■ 보일러부 청소 방법

- ① 보일러 커버를 화살표 방향으로 분리한다.

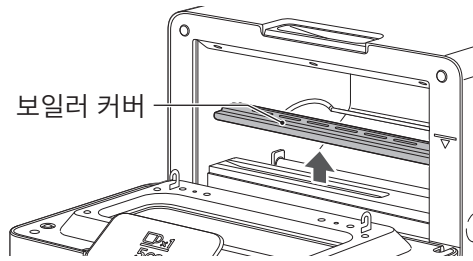

- ② 물에 적신 후 꼭 짜낸 부드러운 천으로 보일러 트레이 안쪽과 주변을 닦는다.

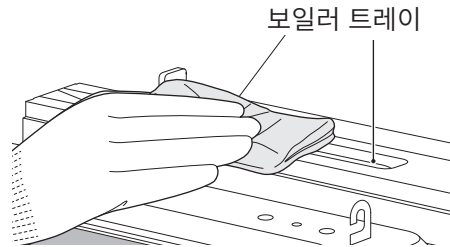

얼룩이 지워지지 않을 경우에는 희석한 주방용 세제(중성)를 부드러운 천 등에 적셔 꼭 짰 후 닦아 주십시오. 그 후 젖은 행주로 닦고 잘 말려 주십시오.

- ③ 희석한 주방용 세제(중성)로 보일러 커버를 세척한 후 잘 말린다.

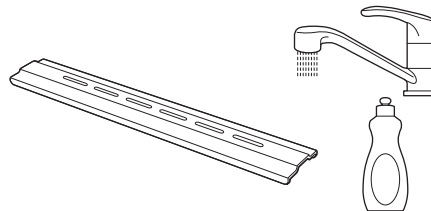

- ④ 장착할 때에는 「처음 사용 시」의 순서② (P.6)를 참조해 보일러 커버를 보일러 트레이 위에 올린다.

양 끝의 가이드 사이에 보일러 커버를 놓아 주십시오.

고장이 의심될 때에는

버저음이 울리고 타이머 인디케이터가 계속 깜박일 때는 안전을 위해 작동을 정지합니다.

본체 내부의 온도가 충분히 내려간 후(문을 연 상태에서 30분 정도 경과한 후) 다시 조리해 주십시오. 그래도 해결되지 않을 경우에는 전원 플러그를 콘센트에서 뽑고 발뮤다 서비스센터 (P.22) 로 연락해 주십시오.

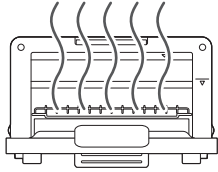

조리 전의 비정상적인 고온

- 식품의 열 등으로 인해 본체 내부의 온도가 안전 기준치를 초과한 경우

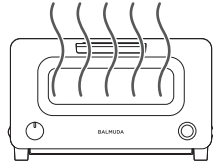

조리 후의 비정상적인 고온

- 식품의 열 등으로 인해 본체 내부의 온도가 내려가지 않는 경우
- 본체의 고장

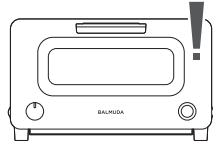

내부 부품의 고장

- 본체의 자기진단 기능을 통해 내부 부품의 고장을 탐지한 경우

자주 하는 문의

상황	●확인하기 / ▶조치하기
연기가 나거나 냄새가 난다.	<ul style="list-style-type: none"> ● 개봉 후 처음 사용하시는 겁니까? ▶ 처음 사용할 때에는 연기가 나거나 냄새가 날 수 있으나, 이러한 현상은 사용하면서 서서히 사라집니다.
조리하는 중에 「딸깍」 소리가 나고 히터관이 켜졌다 꺼졌다 한다.	<ul style="list-style-type: none"> ● 고장이 아닙니다. 히터를 제어할 때 발생하는 소리입니다. ▶ 그대로 사용해 주십시오.
조리하는 중에 문틈으로 연기가 나온다.	<ul style="list-style-type: none"> ● 보일러부에서 발생하는 스팀이나 빵 속 수분이 하얀 증기로 변해 문의 틈새로 나올 수 있습니다. ▶ 증기는 매우 뜨거우므로 손이나 얼굴을 가까이 대지 않도록 주의해 주십시오.
타이머 다이얼의 표시 시간과 실제 조리 시간이 다릅니다.	<ul style="list-style-type: none"> ● 본체 주변의 환경(실온, 습도 등) 또는 본체 내부의 온도에 따라 온도가 제어됩니다. 시간에 차이가 생길 수 있으나 이상이 있는 것은 아닙니다. ▶ 그대로 사용해 주십시오.
모드 선택 다이얼을 돌려도 소리가 나지 않는다. 타이머 다이얼을 돌려도 타이머 인디케이터에 불이 켜지지 않는다.	<ul style="list-style-type: none"> ● 전원이 「OFF」돼 있습니까? ▶ 전원 ON/OFF 버튼을 눌러 본체의 전원을 「ON」해 주십시오. ● 전원 플러그가 콘센트에 꽂혀 있습니까? ▶ 전원 플러그가 잘 꽂혀 있는지 확인해 주십시오. ● 차단기가 OFF돼 있습니까? ▶ 차단기를 ON해 주십시오.
물을 넣으면 「치익」 소리가 난다.	<ul style="list-style-type: none"> ● 제품이 가열된 상태에서 물을 넣으셨습니까? ▶ 보일러 트레이가 가열된 상태(연속해서 굽는 등)인 경우에 물을 넣으면 트레이 안에서 증발하는 소리가 나지만 조리엔 영향을 주지는 않습니다.

상황	●확인하기 / ▶조치하기
조리 중에 본체에서 「탕, 텅」 소리가 난다.	<ul style="list-style-type: none"> ● 고장이 아닙니다. 열에 의해 금속이 팽창할 때 나는 소리입니다. ▶ 그대로 사용해 주십시오.
문이 닫히지 않는다.	<ul style="list-style-type: none"> ● 그릴, 보일러 커버, 빵 부스러기 트레이가 올바르게 장착돼 있습니까? ▶ 「처음 사용 시」(P.6)를 참조해 올바르게 장착해 주십시오.
	<ul style="list-style-type: none"> ● 본체와 문 사이에 급수 커버나 물체가 끼여 있습니까? ▶ 끼인 물체를 제거해 주십시오.
본체 밑 또는 빵 부스러기 트레이로 물이 샌다.	<ul style="list-style-type: none"> ● 본체가 기울어져 설치돼 있습니까? ▶ 수평하고 안정적인 장소에 설치해 주십시오.
	<ul style="list-style-type: none"> ● 물을 너무 많이 넣으셨습니까? ▶ 「조리하기」의 순서③(P.12)을 참조해 올바른 물의 양으로 조리해 주십시오.
	<ul style="list-style-type: none"> ● 클래식 모드에서 물을 넣으셨습니까? ▶ 클래식 모드에서는 물을 넣지 말고 조리해 주십시오.
	<ul style="list-style-type: none"> ▶ 본체가 충분히 식은 후 마른 천으로 닦아내 주십시오.
노릇해지지 않는다.	<ul style="list-style-type: none"> ● 모드를 올바르게 선택하셨습니까? 조리 도중에 타이머를 멈추셨습니까? ▶ 토스트 모드 및 치즈 토스트 모드에서는 타이머의 마지막 단계에서 노릇하게 굽기 때문에 도중에 작동을 중단시키면 노릇해지지 않을 수 있습니다.
	<ul style="list-style-type: none"> ● 콘센트의 전압 상태, 주변 온도, 습도, 식빵 상태에 따라 노릇해지는 정도에 차이가 생길 수 있습니다. ▶ 250°C(클래식 모드)에서 원하는 정도가 될 때까지 재가열하면 더 노릇노릇하게 구울 수 있습니다. ▶ 다음에 조리할 때는 원하는 정도로 노릇노릇해지도록 시간을 조절해 주십시오.
	<ul style="list-style-type: none"> ● 식재료의 위치가 히터관과 어긋나 있습니까? ▶ 「조리하기」의 순서②(P.11)를 참조해 식재료를 그릴 중앙에 올려 주십시오.
	<ul style="list-style-type: none"> ● 본체 내부가 지저분한 상태입니까? ▶ 본체 내부가 지저분하면 노릇해지지 않을 수 있습니다. 「정기적으로 청소하기」의 본체 및 본체 내부의 청소(P.17)를 참조해 본체 내부를 청소해 주십시오.
	<ul style="list-style-type: none"> ▶ 다음에 조리할 때는 원하는 정도로 노릇노릇해지도록 시간을 조절해 주십시오.
스팀이 발생하지 않는다.	<ul style="list-style-type: none"> ● 본체 내부가 뜨거운 상태입니까? ▶ 본체를 연속해 사용할 경우, 본체 내부의 온도가 매우 높아지기 때문에 결로가 발생하지 않아 스팀이 보이지 않을 수 있으나 이상이 있는 것은 아닙니다.
	<ul style="list-style-type: none"> ● 보일러 트레이에 물이 들어 있습니까? ▶ 「조리하기」의 순서③(P.12)을 참조해 올바른 물의 양으로 조리해 주십시오.
	<ul style="list-style-type: none"> ● 클래식 모드로 설정돼 있습니까? ▶ 클래식 모드에서는 스팀이 발생하지 않습니다.
보일러 트레이에 물이 남아 있다.	<ul style="list-style-type: none"> ● 5cc를 초과하는 물을 넣으셨습니까? 작동 시간을 짧게 설정하셨습니까? ▶ 물을 5cc 이상 넣으면 물이 다 증발되지 않고 남아 있을 수 있습니다. 조리 시간이 1~2.5분일 때에는 컵 안쪽의 선(3cc)에 맞춰 조금 적게 물을 넣어 주십시오.
	<ul style="list-style-type: none"> ● 클래식 모드로 설정돼 있습니까? ▶ 클래식 모드에서는 보일러부가 작동하지 않기 때문에 물을 넣어도 그대로 남습니다.
히터관에 얼룩이 생겼다.	<ul style="list-style-type: none"> ▶ 히터관은 닦지 마십시오. 히터관에 생긴 얼룩은 소재의 특성상 완전히 제거하기 어려울 수 있으나, 계속 사용하면 점차 없어집니다.

발뮤다 서비스센터

사용 방법, 관리 방법, A/S 상담 등

■상담시간: 평일 9:00 ~ 17:00 / 점심시간 12:00 ~ 13:30 (주말 및 공휴일 휴무)

02-710-4100

주식회사 더리모 서울특별시 용산구 원효로 138 청진빌딩 13층

■인터넷 문의

balmuda.co.kr/support

사용하시는 제품의 시리얼 번호(본체 뒷면에 표시)를 확인 후 연락하시면 더욱 빠른 안내를 받으실 수 있습니다.

보증 및 애프터서비스

수리에 관한 상담 및 취급/관리에 관한 문의사항은 발뮤다 서비스센터로 연락해 주십시오.

- 1) 보증서에는 반드시 「구매일」, 「판매점의 확인」 등 지정된 사항이 기재돼 있는지와 기재 내용을 확인하신 후 구매하신 판매점에서 보증서를 받아 주십시오.
- 2) 보증기간은 구매일로부터 1년간입니다. 보증서의 내용에 따라 수리해 드립니다.
- 3) 보증기간이 경과된 후에도 수리에 대해서는 발뮤다 서비스센터로 연락해 주십시오. 수리를 통해 기능이 유지될 수 있는 경우에는 고객의 요청에 따라 유상으로 수리해 드립니다.
- 4) 이 제품의 보수용 성능 부품은 제조 중단 후 3년간 보유합니다. 보수용 성능 부품이란 이 제품의 기능을 유지시키기 위해 필요한 부품입니다.
- 5) 한국 이외의 국가에서 사용하면 고장의 원인이 되며, 보증 및 애프터서비스 대상에서 제외됩니다.

고객 개인정보의 취급에 대해

- 1) 주식회사 더리모는 고객의 개인정보를 고객 대응, 수리 및 그 확인 등에 이용하며, 이러한 목적을 위해 상담 내용을 기록할 수 있습니다.
- 2) 아래의 경우를 제외하고 당사 이외의 제삼자에게 개인정보를 제공하지 않습니다.
a) 수리 및 그 확인 업무를 위탁하는 경우 b) 법령의 규정에 의거하는 경우
- 3) 개인정보에 관한 상담은 발뮤다 서비스센터로 연락해 주십시오.

폐기 및 회수에 대해

이 제품을 더 이상 사용하지 않을 경우에는 각 지자체의 지침에 따라 폐기해 주십시오.

제품 사양

모델	K11B 시리즈
전원	220V~ 50-60Hz
정격소비전력	1300W
타이머	1분/1.5분/2분/2.5분/3분/3.5분/4분/4.5분/5분/6분/7분/8분/9분/10분/15분
본체 무게	약 4.3kg
본체 치수	가로(W) 357mm × 세로(D) 321mm × 높이(H) 209mm
본체 내부 치수	가로(W) 275mm × 세로(D) 224mm × 높이(H) 178mm
전원 코드 길이	약 1m
용도	가정용, 실내용

보증서

모델 : K11B 시리즈

※판매점

보증 기간: 구매일로부터 1년

이름/주소/전화

대상: 본체

구매일 _____ 년 _____ 월 _____ 일

※고객 이름

주소

전화

이 보증서는 보증서에 기재된 내용에 관하여 무상수리를 약속하는 것입니다.

구입일로부터 보증기간 동안에 사용 설명서, 본체 표시내용, 그 외 주의사항에 따라 정상적으로 사용하다 발생하는 고장의 경우, 이 보증서에 기재된 내용에 따라 당사가 무상수리를 해드립니다. 제품과 이 보증서를 지참하여 제시하신 후 발뮤다 서비스센터 또는 구매하신 판매점에 수리를 의뢰하시길 바랍니다. 그리고 수리의 경우, 당사의 품질기준에 적합한 재사용 부품을 사용할 수도 있습니다.

1) 보증기간 내에도 다음 사항에 대해서는 유상수리가 적용됩니다.

- 사용상의 잘못, 또는 개조나 임의의 수리로 인한 고장 및 손상, 그리고 당사가 인증한 서비스 센터가 아닌 곳에서 수리를 한 경우.
- 구매하신 후 설치 장소로 이동 중 떨어뜨림, 이사, 수송 등에 의한 제품의 고장 및 손상.
- 화재, 지진, 수해, 번개, 기타 천재지변 및 공해와 이상전압 또는 기타 외부 요인에 의한 고장 및 손상.
- 차량, 선박에 탑재하거나 극단적인 고온, 저온, 다습, 먼지가 많은 장소 등 열악한 환경에서 사용하다 발생한 고장이나 파손 및 곰팡이나 녹이 발생한 경우.
- 일반 가정 외(사무실, 카페, 음식점, 숙박업소 등)에서의 사용으로 인한 고장 및 손상.
- 보증서를 제시하지 않는 경우.
- 본 제품의 구매를 증명할 수 있는 영수증 등 증명서가 없고, 보증서에 구매 일자 및 고객 성명, 판매점 이름의 기재가 없거나 기재 내용을 수정한 경우.
- 부속품이나 소모품 등의 경우. (다만, 재질 또는 제조상의 하자에 의해 발생한 고장의 경우는 무상수리에 해당됩니다.)
- 사용 설명서에 기재된 내용 이외의 사용 방법, 실외에서의 사용이나 상식의 범위에서 벗어난 사용 및 보관의 경우.
- 물에 빠뜨리거나, 알코올 등 특정 액체, 기체에 노출시키거나 모래 또는 진흙이 들어가거나 물리적인 충격이나 압력에 의한 고장 및 손상.

2) 소모품 및 부속품의 결함은 반품의 대상이 되지 않습니다.

3) 고장 상태에 따라 수리 대신 제품을 교환해드릴 수도 있습니다.

4) 보증기간 내 제품을 발뮤다 서비스센터로 배송한 경우 배송비는 당사가 부담하며, 출장 수리를 한 경우의 출장비는 고객이 부담합니다.

5) 본 보증서는 한국에서만 유효합니다.

6) 고장으로 인해 구매하신 제품을 사용하지 못해 발생한 피해에 대해서는 보상하지 않습니다.

7) 본 보증서는 재 발행되지 않으므로 분실하지 않도록 잘 보관해 주시기 바랍니다.

8) 본 보증서 내용은 제3자가 제공하는 보증 연장 프로그램에 적용되지 않습니다.

이 보증은 규정된 기간과 조건에 대해 무상수리를 보증합니다. 이 보증은 고객의 법적 권리를 보증 발행인이나 다른 대리인으로 제한하지 않습니다.

주식회사 더리모 서울특별시 용산구 원효로 138 청진빌딩 13층

The Limo &

발뮤다 서비스센터

사용 방법, 관리 방법, A/S 상담 등

■ 상담시간: 평일 9:00 ~ 17:00 / 점심시간 12:00 ~ 13:30 (주말 및 공휴일 휴무)

02-710-4100

주식회사 더리모 서울특별시 용산구 원효로 138 청진빌딩 13층

■ 인터넷 문의

balmuda.co.kr/support

사용하시는 제품의 시리얼 번호(본체 뒷면에 표시)를 확인 후 연락 하시면 더욱 빠른 안내를 받으실 수 있습니다.

관리용 코드

