

BALMUDA The Pure

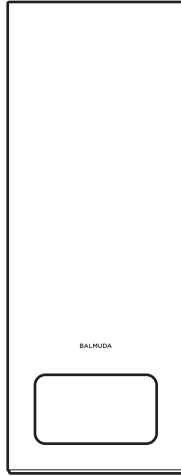

공기청정기(가정용)

A01B 시리즈

사용 설명서 **보증서 포함**

중요

「BALMUDA The Pure」를 구매해 주셔서 대단히 감사합니다.
사용하시기 전에 반드시 사용 설명서 및 사용 설명서의 「안전을 위한 주의사항 (P.3~4)」을 읽어 주시기 바랍니다.
사용 설명서에는 보증서가 포함되어 있습니다. 「구매일과 구매처」 등을 기재하시고 읽으신 후에도 잘 보관해 주십시오.

국내 전용

한국 이외의 나라에서는 사용할 수 없습니다.
보증 및 수리 대상에서 제외됩니다.

FOR USE IN KOREA ONLY
WARRANTY VOID IF USED OUTSIDE KOREA

목차

머리말	1
제품 등록	1
문의	2
안전을 위한 주의사항	3
패키지 내용	5
각 부분별 명칭	6
설치하기	8
사용하시기 전에	
필터 장착	9
AC 어댑터 연결/설치에 대해	11
제품 사용법	12
오류 표시에 관하여	14
조도 센서에 관하여	15
먼지·냄새 센서에 관하여	15
청소 및 관리 방법	
본체 청소하기	16
팬 청소 방법	16
먼지 센서 청소 방법	19
필터 분리	20
필터 장착	20
필터 청소 방법	21
필터 교체 시기	22
이럴 때는	23
사양	25
보증 및 애프터 서비스	26
전매·양도·폐기에 관하여	26
고객 개인 정보 취급	26
보증서	27

BALMUDA The Pure를 구매해 주셔서 대단히 감사합니다.

머리말

본 제품은 공기 흡입구 및 공기가 통하는 내부에 LED 조명을 배치했습니다. LED는 작동 모드와 연동되어 빛남으로써 공기가 깨끗해진 공간을 연출합니다.

최대 공기 청정 능력을 발휘하는 제트 클린 모드는 실내 공기를 효율적으로 정화하며 오염된 공기를 감지하는 먼지 센서와 냄새를 감지하는 냄새 센서로 언제나 최적의 상태로 작동합니다.

취침 시 등 실내가 어두워질 때는 조도 센서가 작동해 풍량을 제어하고 조작성이 작아지며 LED 조명의 밝기가 어두워집니다.

제품 등록을 부탁드립니다.

제품 등록하기

balmuda.co.kr/reg/start



BALMUDA에서는 고객께서 최적의 제품 지원을 받으실 수 있도록 제품 등록을 권장하고 있습니다.

보증 기간에 관계없이 고객 지원을 원활하게 제공해 드립니다.

수리 관련 상담 및 제품 사용 방법 그리고 관리 관련 상담은 발뮤다 고객 상담실로 언제든지 연락해 주십시오. (P.2)

전문 상담원이 신속히 상담해 드리겠습니다.

문의



고객 상담실 (사용 방법, 관리 방법, A/S 상담 등)

■ 발뮤다 고객 상담실 / 상담시간: 평일 9:00~17:00 / 점심시간 12:00~13:30 (주말 및 공휴일 휴무)

02-710-4100

주식회사 더리모 서울특별시 용산구 원효로 138 청진빌딩 13층

■ 인터넷 문의

balmuda.co.kr/support



사용하시는 제품의 시리얼번호(본체 뒷면에 표기)를 확인 후 연락 주시면 더욱 빠른 안내를 받으실 수 있습니다.

안전을 위한 주의사항

사용하시기 전에 「안전을 위한 주의사항」을 잘 읽고 올바르게 사용해 주십시오.

사용 설명서에 기재된 주의사항은 제품을 안전하고 올바르게 사용하여 고객님과 다른 사람들에게 끼칠 수 있는 부상이나 피해를 미연에 방지하기 위한 것입니다.

지키지 않았을 경우 발생할 수 있는 위험과 피해를 구분해서 표시합니다.





 경고	「사망 또는 중상을 입을 가능성이 있는 내용」을 나타냅니다.
 주의	「경상을 입을 가능성과 주택 및 재산 등의 손실이 발생할 가능성이 있는 내용」을 나타냅니다.

사용상 지켜야 할 내용을 그림 기호로 설명합니다.

 하면 안 되는 「금지」 내용을 나타냅니다.	 지켜야 하는 「지시」 내용을 나타냅니다.
---	--







경고

사용하실 때

-  어린이 및 도움을 필요로 하는 사람은 단독으로 사용하지 마십시오.
이 제품은 어린이 및 도움을 필요로 하는 사람이 단독으로 사용하는 것을 의도하여 제조되지 않았습니니다.
반드시 보호자와 함께 사용하십시오.
-  분해 및 수리, 개조하지 마십시오.
발화나 이상 작동에 의한 감전 및 화재의 원인이 됩니다.
-  제품 가까이에 가연성 물체를 두거나 담뱃불, 촛불, 향 등을 켜지 마십시오.
화재의 원인이 됩니다.
-  어린이가 제품을 가지고 놀지 않게 주의하십시오.
감전 및 부상의 원인이 됩니다.
-  제품 이상 및 고장 시에는 즉시 사용을 중지하고 전원 플러그를 뽑으십시오.
화재의 원인이 됩니다.
즉시 사용을 중지하고 발뮤다 고객 상담실로 연락해 주십시오. (P.2)

경고

전원 코드 및 AC 어댑터에 관하여

-  제품에 포함된 AC 어댑터 이외에는 사용하지 마십시오.
제품에 포함된 AC 어댑터를 다른 제품에 사용하지 마십시오.
고장 및 화재의 원인이 됩니다.
-  정격 전류를 초과하여 사용하거나 교류 220V 이외에는 사용하지 마십시오.
고장 및 화재의 원인이 됩니다.
-  전원 코드 및 AC 어댑터를 손상시키지 마십시오.
파손에 의한 화재 및 감전의 원인이 됩니다.
AC 어댑터를 손상시키거나, 가공하거나, 전열기구 근처에 놓거나, 접어 구부리거나, 당기거나, 묶어서 사용하거나, 밟거나, 무거운 것 밑에 깔리지 않도록 주의해 주십시오.
-  파손된 전원 코드 및 AC 어댑터를 사용하지 마십시오.
화재 및 감전의 원인이 됩니다.
파손된 경우에는 즉시 사용을 중지하고 발뮤다 고객센터로 연락해 주십시오. (P.2)
-  젖은 손으로 전원 플러그를 뽑지 마십시오.
감전의 원인이 됩니다.
-  전원 플러그는 끝까지 밀어 넣어 올바르게 연결해 주십시오.
완전히 연결하지 않은 경우 발열에 의한 화재 및 감전의 원인이 됩니다.
-  관리나 점검, 이동 시에는 반드시 작동을 정지하고 전원 플러그를 뽑으십시오.
갑자기 작동하여 부상의 원인이 됩니다.

청소 및 관리 방법에 관하여

-  전원 플러그의 먼지 등은 정기적으로 청소하고 장기간 사용하지 않을 때는 전원 플러그를 뽑으십시오.
전원 플러그에 먼지가 쌓이면 습기 등으로 절연 불량 발생해 화재의 원인이 됩니다.

패키지 내용



본체

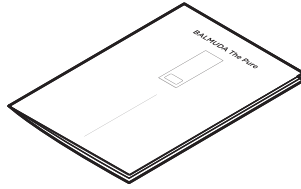

사용 설명서
(사용 설명서/보증서 포함)

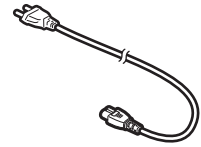

전원 코드

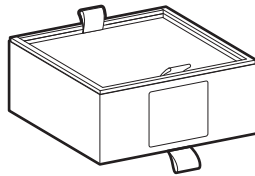

집진·탈취 필터 세트

* 구입시 필터는 비닐 포장에 되어
본체 내부에 수납되어 있습니다.
반드시 비닐을 제거 후 사용하기
바랍니다.

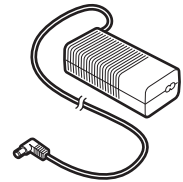

AC 어댑터

각 부분별 명칭

본체

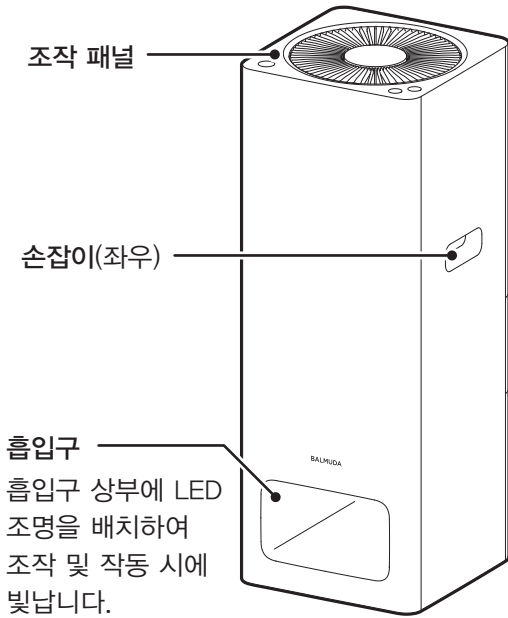

전면

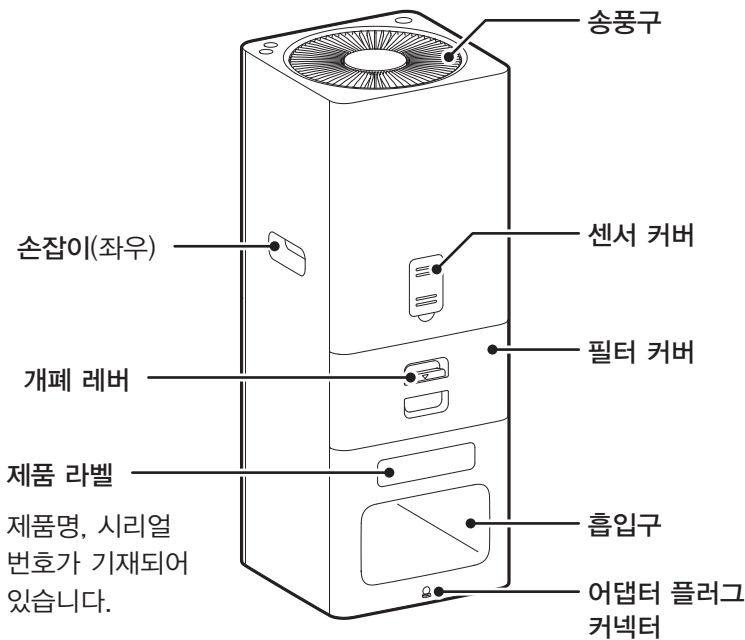
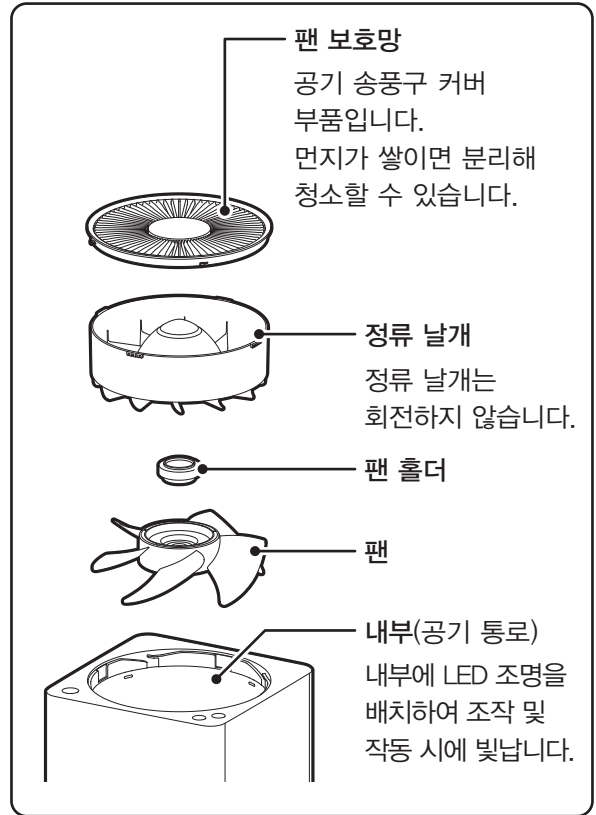

후면

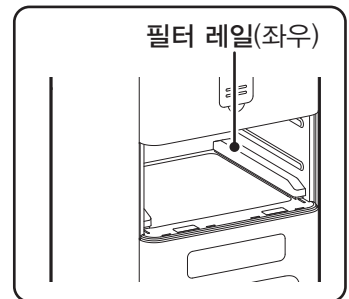

필터

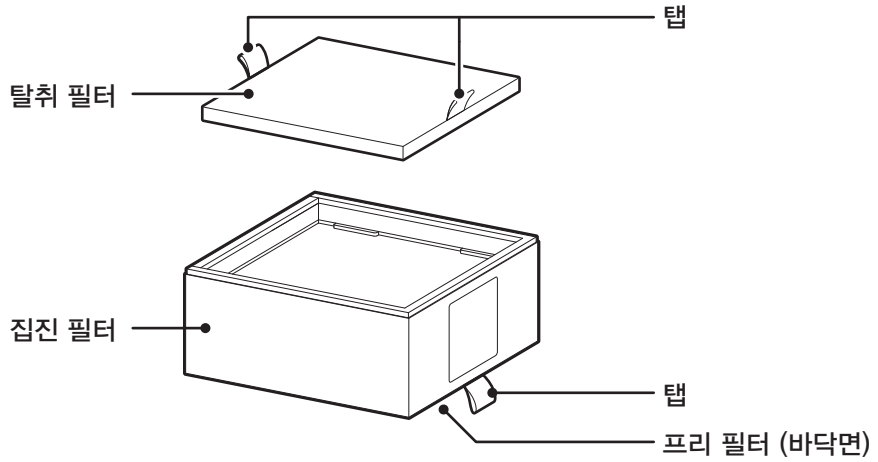

조작 패널

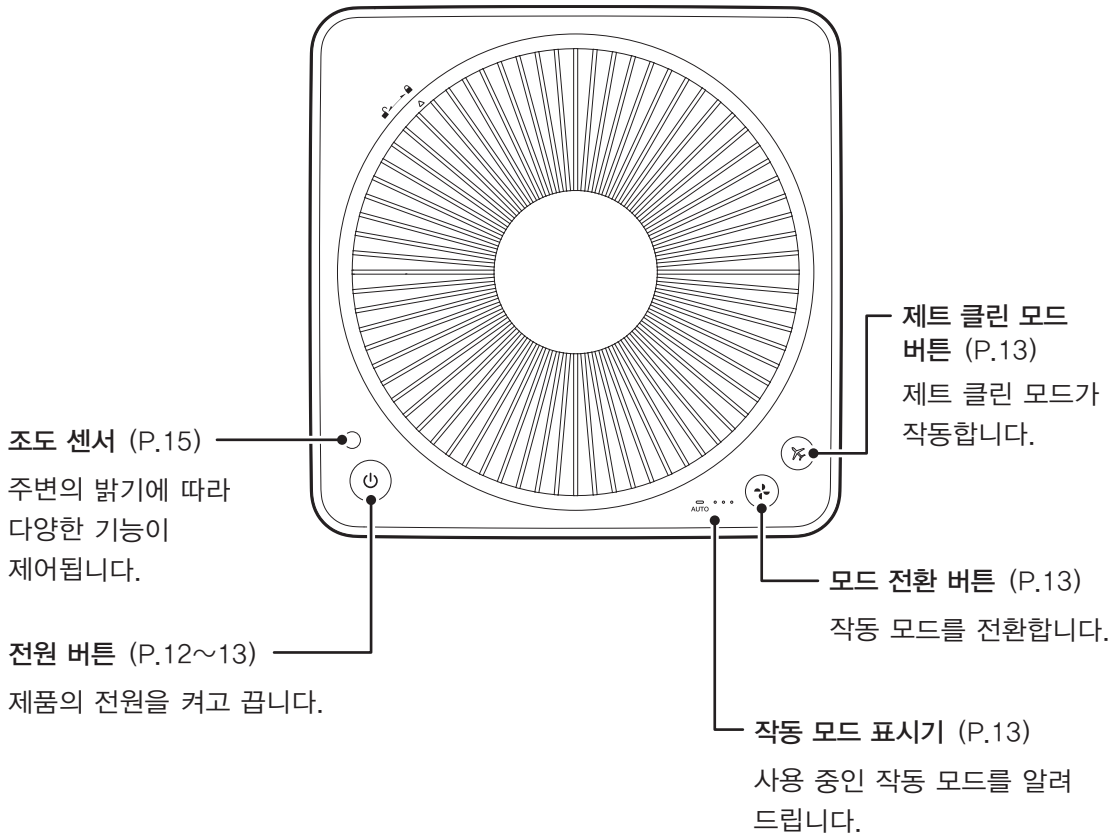

설치하기

제품 본래의 성능을 발휘하기 위해 벽, 가구 등과 적당한 거리를 두고 설치하십시오.

* 주위 벽이나 바닥을 더럽히는 원인이 되므로 가능한 한 벽이나 가구와 거리를 두십시오.

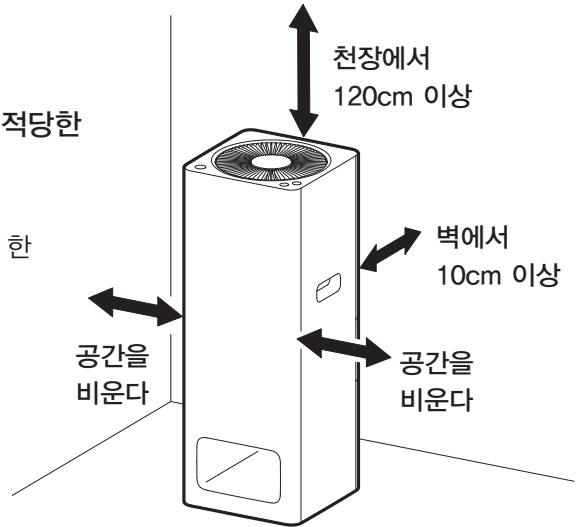

⚠ 경고



다음과 같은 장소에서는 사용하지 마십시오.

감전 및 화재, 기타 피해의 원인이 됩니다.

- 불안정한 장소.
- 욕실 및 가슴기 근처 등 고온 다습하거나 물이 튀는 장소.
- 기름이나 가연성 가스가 사용되는 장소 또는 이러한 물질이 누출될 수 있는 장소.
- 부식성 가스나 금속 부스러기가 존재하는 장소.
- 유아의 손이 닿는 장소.
- 바람이 직접 동물이나 식물로 향하는 장소.
- 히터 등의 열원 근처.
- 애완동물 근처에서 사용할 경우 애완동물이 제품에 오줌을 누거나 전원 코드를 물어뜯지 않도록 하십시오.

⚠ 주의



공기의 흐름을 막는 장애물(커튼 등) 주변에서 사용하지 마십시오.

커튼 등이 제품 주변을 덮고 흡입구나 송풍구를 가리는 경우 사고나 부상이 발생할 수 있습니다. 또한 본체 내부의 공기 순환이 나빠져 본체 발열 및 발화의 원인이 됩니다.



제품에 올라가거나 기대지 마십시오.

넘어져 부상 및 파손의 원인이 됩니다.



본체를 넘어뜨리거나 비스듬한 상태로 사용하지 마십시오.

부상 및 파손 등의 원인이 됩니다.



제품 위에 물건을 놓지 마십시오.

부상 및 파손 등의 원인이 됩니다.



이동 시에는 작동을 정지하고 전원 플러그를 뽑은 다음 본체 측면에 있는 좌우 손잡이를 확실히 잡으십시오.

지정된 손잡이 이외 부분을 잡으면 떨어뜨려 부상의 원인이 됩니다.



텔레비전 및 라디오에 잡음이 발생하거나 전파시계가 정확하게 시간을 표시하지 않을 때는 텔레비전, 라디오, 전파시계와 가능한 한 거리를 두십시오.

사용하시기 전에

경고



필터는 전원 플러그를 뽑기 전에 장착하십시오.
갑자기 작동하여 부상의 원인이 됩니다.

주의



집진 필터를 분리한 상태로 작동하지 마십시오.
빨아들인 먼지로 고장의 원인이 됩니다.



필터 커버 개폐 시 손가락이 끼지 않도록 주의하십시오.

필터 장착

1 필터 커버 열기

① 필터 커버의 개폐 레버를 잡고 위쪽부터 열어서 분리합니다.

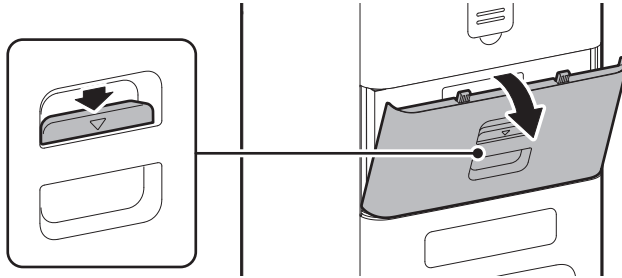

2 필터 끼우기

* 필터는 종이 재질의 제품이므로 무리한 힘을 가하면 파손의 원인이 됩니다.

① 집진·탈취 필터 세트는 비닐 포장되어 있습니다.
본체에서 분리해 비닐 포장을 제거하고 사용하십시오.

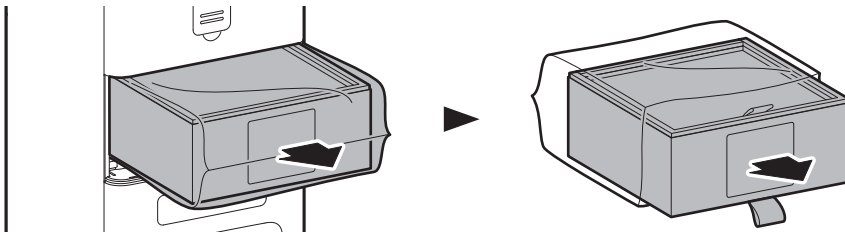

② 집진 필터에서 탈취 필터를 꺼내 분리합니다.

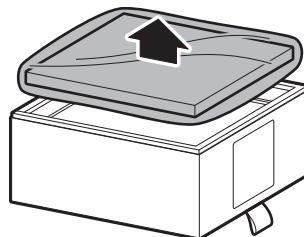

③ 탈취 필터의 비닐을 제거합니다.

탈취 필터 라벨에 사용 시작일을 기재한 다음 탈착 테이프의 위치에 맞춰 탈취 필터를 집진 필터 위에 올바르게 장착합니다.

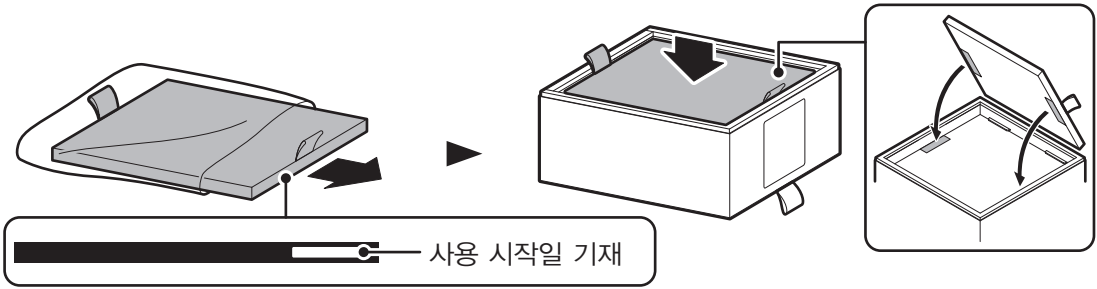

④ 집진 필터 라벨에 사용 시작일을 기재한 후 집진 필터 라벨의 안내에 따라 장착해 주십시오.

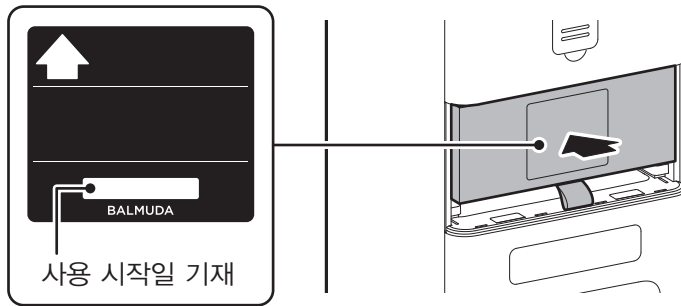

3 필터 커버 닫기

* 필터 커버가 올바르게 닫히지 않은 경우 본체는 안전을 위해 작동하지 않습니다.

① 필터 커버 바닥의 탭을 본체 삽입구에 끼워 넣습니다.

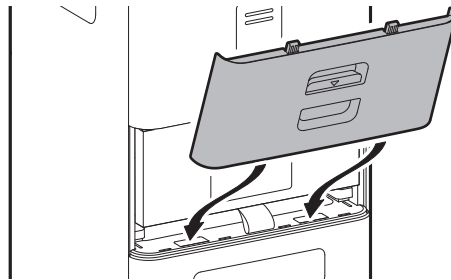

② 개폐 레버를 잡고 필터 커버를 닫습니다.

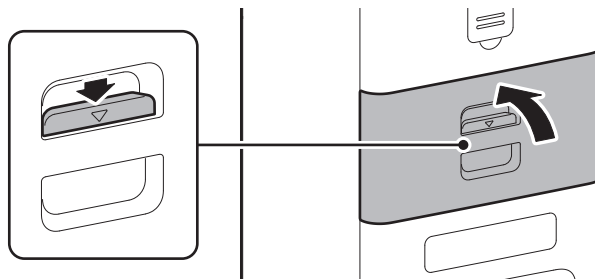

AC 어댑터 연결/설치에 대해

⚠ 경고



젖은 손으로 전원 플러그를 뽑지 마십시오.
감전의 원인이 됩니다.



전원 플러그는 끝까지 밀어 넣어 올바르게 연결해 주십시오.
완전히 연결하지 않은 경우 발열에 의한 화재 및 감전의 원인이 됩니다.

1 어댑터 플러그 연결하기

① 본체의 어댑터 플러그 삽입구에 어댑터 플러그를 꽂습니다.

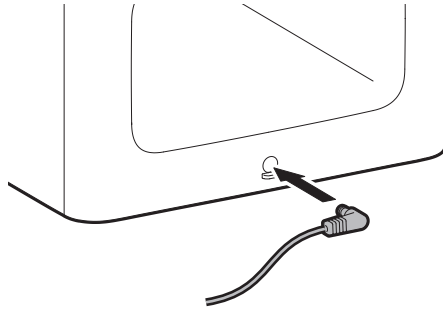

2 전원 플러그 연결하기

① 전원 코드를 AC 어댑터에 연결합니다.

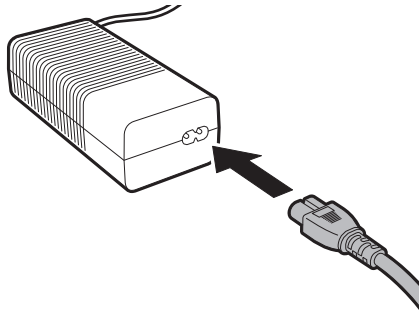

② 전원 코드를 AC 어댑터에 연결합니다.

* 정상적으로 접속되면 본체에서 알림음이 울립니다.

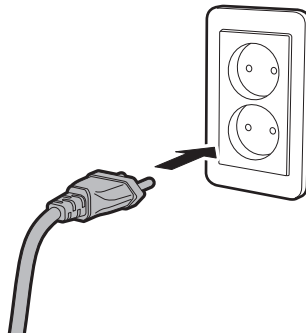

제품 사용법

⚠ 주의



작동 중에 흡입구 LED를 똑바로 바라보지 마십시오.
눈부심으로 인한 안구 통증의 원인이 됩니다.



송풍구 및 흡입구에 손발이나 이물질을 넣지 마시고 물건을 두지 마십시오.
감전 및 부상의 원인이 됩니다.



작동 중에는 흡입구와 팬 보호망에 얼굴을 가까이하지 마십시오.
머리카락이 빨려 들어가 부상의 원인이 됩니다.



연기 나는 타입의 살충제를 사용할 때는 작동하지 마십시오.
축적된 약제 성분이 송풍구에서 방출되어 건강을 해치는 원인이 됩니다.
살충제 사용 후에는 충분히 환기한 다음 작동하십시오.



가열 기구와 함께 사용할 경우 실내를 환기하십시오.
본체를 작동해도 환기할 수는 없습니다.

1 전원 버튼을 눌러 작동 시작하기

전원을 다시 켤 때의 작동

이전에 종료된 모드와 동일한 모드로 작동이 시작됩니다.
작동 종료 시에 제트 클린 모드를 사용한 경우에는 제트 클린 모드를 선택하기 직전과 동일한 모드로 작동이 시작됩니다.
작동 중 전원 플러그를 뽑은 경우에는 자동 모드에서 작동이 시작됩니다.

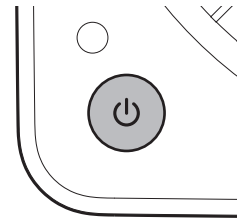

2 모드 전환 버튼을 눌러 작동 모드 선택하기

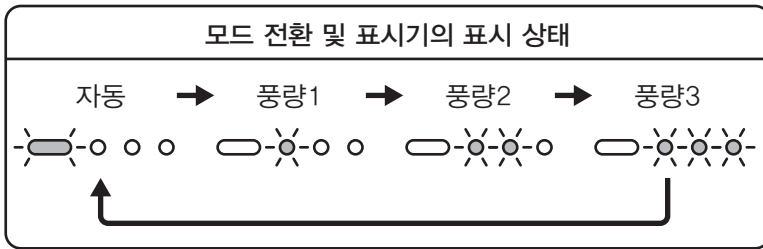
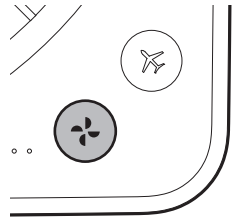

자동 모드

이 작동 모드에서는 실내의 공기 조건에 따라 공기청정량을 자동으로 제어합니다. 먼지와 냄새를 감지하는 두 개의 센서가 공기 상태를 계속해서 모니터링합니다. 먼지나 냄새가 감지되면 적절한 작동 모드로 공기가 정화됩니다.

수동 모드

항상 일정한 공기 청정 효과를 얻을 수 있는 풍량1, 풍량2, 풍량3의 3단계로 이용하실 수 있습니다.

* 풍량1 모드는 작동음을 제어하여 최소한의 공기 청정 및 탈취 능력으로 작동하는 모드입니다. 실내의 오염된 공기나 냄새가 잘 제거되지 않는 경우에는 높은 풍량을 선택하십시오.

제트 클린 모드 버튼을 눌러 제트 클린 작동하기

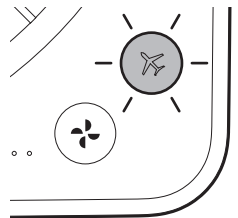

제트 클린 모드

본 제품의 최대 풍량으로 실내 공기를 효율적으로 청정할 수 있습니다. 특히 청소 중과 청소 후, 환기 후, 외출 전, 요리 후에 사용하시기를 권장합니다. 작동시간은 15분이며 제트 클린 모드가 종료되면 직전에 사용 중이던 모드로 되돌아갑니다.

* 제트 클린 작동 시에는 내부 LED가 밝아지며 흡입구 LED가 일정한 패턴으로 점멸합니다.

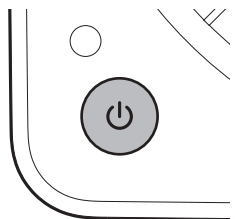

* 제트 클린 작동 중에 제트 클린 모드 버튼을 누르면 직전 모드로 되돌아갑니다.

3 전원 버튼을 눌러 작동 멈추기

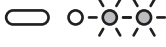
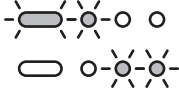

오류 표시에 관하여

오류가 발생한 경우에는 작동을 정지하십시오.

오류 표시	●원인/▶해결 방법
<p>표시기의 왼쪽 2개가 깜빡입니다.</p> 	<ul style="list-style-type: none"> ● 팬 보호망이 올바르게 장착되지 않았습니다. (P.18) ▶ 팬 보호망을 올바르게 장착해 주십시오. 오류 표시가 꺼진 것을 확인하고 전원을 켜 주십시오.
<p>표시기의 오른쪽 2개가 깜빡입니다.</p> 	<ul style="list-style-type: none"> ● 필터 커버가 올바르게 장착되지 않았습니다. (P.10) ▶ 필터 커버를 올바르게 장착해 주십시오. 오류 표시가 꺼진 것을 확인하고 전원을 켜 주십시오.
<p>표시기의 왼쪽 2개와 오른쪽 2개가 번갈아 깜빡입니다.</p> 	<ul style="list-style-type: none"> ● 팬 보호망과 필터 커버가 모두 올바르게 장착되지 않았습니다. (P.10,18) ▶ 팬 보호망과 필터 커버를 올바르게 장착해 주십시오. 오류 표시가 꺼진 것을 확인하고 전원을 켜 주십시오.
<p>모든 표시기가 동시에 깜빡입니다.</p> 	<ul style="list-style-type: none"> ● 이물질로 인해 팬이 작동하지 않습니다. <ul style="list-style-type: none"> ▶ 전원 플러그를 뽑고 이물질을 제거해 주십시오. (P.16~18) 이물질을 제거한 후에도 오류 표시가 꺼지지 않을 경우에는 발뮤다 고객 상담실로 연락해 주십시오. (P.2) ● 송풍구 혹은 흡입구가 막혀 있지 않습니까? <ul style="list-style-type: none"> ▶ 막고 있는 것을 제거해 주십시오. 필터가 비닐 포장된 상태로 장착된 경우에는 포장을 제거해 주십시오. (P.9~10) 포장을 제거해도 오류 표시가 꺼지지 않을 경우에는 발뮤다 고객 상담실로 연락해 주십시오. (P.2)

조도 센서에 관하여

주변이 어두워질 때 제어되는 기능

풍량 : 자동 모드에서는 풍량을 제어하여 작동합니다.

조작음 : 작아집니다.

표시기 : 밝기가 절반으로 줄어듭니다.

흡입구 LED : 어두워집니다.

내부 LED : 어두워집니다.

* 제트 클린 모드에서는 위의 기능을 제어할 수 없습니다.

흡입구 LED 및 내부 LED를 항상 끄기

전원 OFF 상태에서 모드 전환 버튼과 전원 버튼을 동시에 누르면 조명 OFF 모드로 작동을 시작합니다.

다시 같은 조작을 하거나 다시 전원 플러그를 꽂으면 조명 ON 모드로 되돌아갑니다.

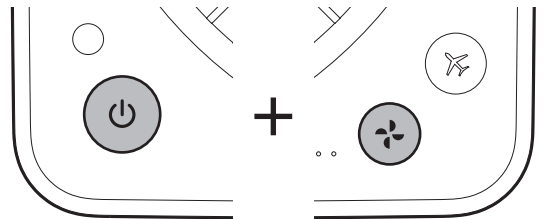

* 조작 패널 표시기는 안전상 끌 수 없습니다.

* 구입 시에는 조명 ON 모드 상태입니다.

먼지·냄새 센서에 관하여

본 제품은 오염된 공기를 감지하는 먼지 센서와 냄새를 감지하는 냄새 센서가 탑재되어 있습니다. 자동 모드 시 센서가 먼지와 냄새를 감지하면 작동 및 풍량을 조절합니다.

* 센서는 자동 모드 중에만 작동합니다.

* 센서 커버를 닫고 사용하십시오.

먼지 센서에 의해 쉽게 감지되는 항목
집안 먼지(먼지, 진드기 배설물, 꽃가루, 곰팡이 포자), 담배 및 향 연기, 애완동물 털

냄새 센서에 의해 쉽게 감지되는 항목
담배, 향, 화장품, 알코올, 스프레이, 애완동물, 음식 냄새

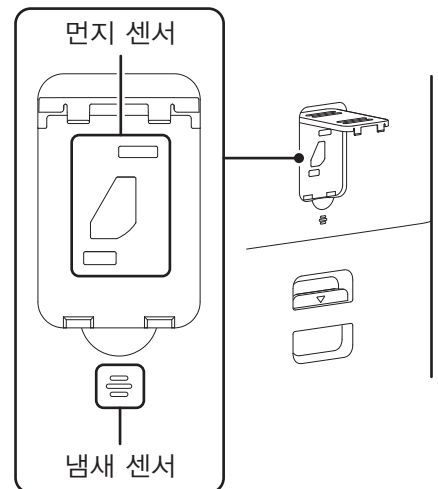

청소 및 관리 방법

⚠ 경고 | **!** 관리나 점검 시에는 반드시 작동을 멈추고 전원 플러그를 뽑으십시오. 갑자기 작동하여 부상을 입을 우려가 있습니다.

본체 청소하기

1 본체 바깥쪽과 흡입구를 부드러운 마른 천으로 가볍게 닦습니다.

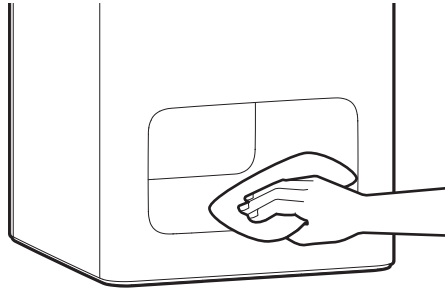

팬 청소 방법

⚠ 주의 | **⊘** 부품에 파손이 발견된 경우에는 사용하지 마십시오. 부상 및 고장의 원인이 됩니다. 발뮤다 고객센터 상담실로 연락해 주십시오. (P.2)

⊘ 청소 시 분리한 부품은 방치하거나 밟지 마십시오. 부상의 원인이 됩니다.

1 팬 보호망을 반시계 방향으로 돌려 분리합니다.

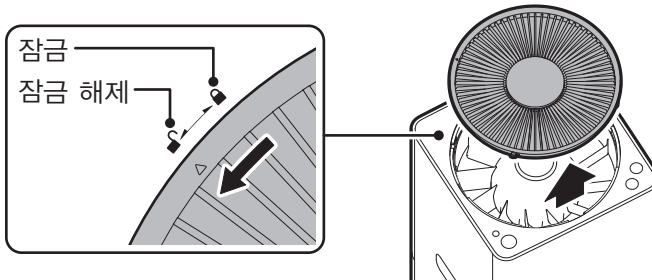

2 정류 날개를 위쪽으로 잡아당깁니다.

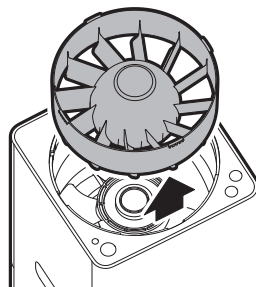

3 팬을 고정시킨 상태에서 팬 홀더를 시계 방향으로 돌려 분리한 후 팬을 위쪽으로 잡아당깁니다.

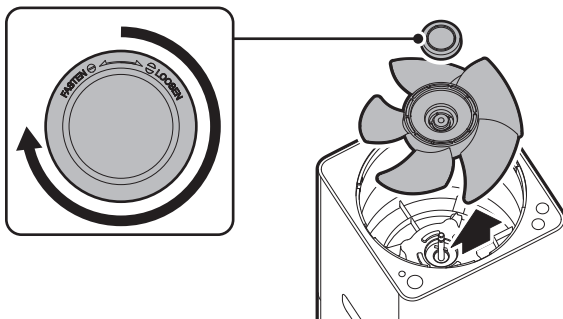

4 분리형 팬과 같은 부품은 물에 씻을 수 있습니다.
부엌용 중성 세제를 희석하여 스펀지에 적신 후 부품을 씻습니다.
물로 씻은 후에는 마른 천으로 물기를 완전히 제거하십시오.

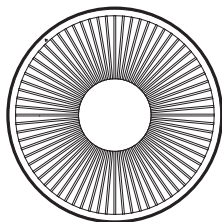

팬 보호망

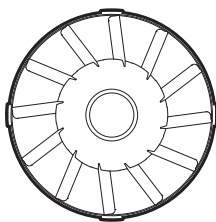

정류 날개



팬 홀더

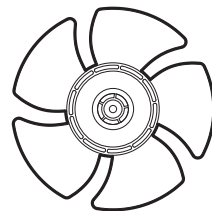

팬

⚠ 주의

- 벤진, 시너, 염소계 세제로 닦거나 살충제를 뿌리지 마십시오.
부품 균열에 의한 부상 및 발화의 원인이 됩니다.
- 히터, 스토브, 드라이기 등으로 말리지 마십시오.
열에 의해 변형될 우려가 있으며 부상의 원인이 됩니다.
- 완전히 건조시킨 후 본체에 장착하십시오.
고장의 원인이 됩니다.

5 본체 안쪽은 청소기 등을 사용하여 부착된 먼지를 빨아들이거나 부드러운 마른 천으로 가볍게 닦습니다.

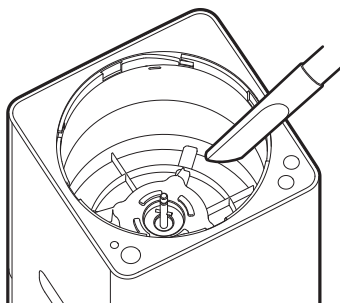

6 팬에 나 있는 절개 홈의 방향을 본체 축의 고정핀에 맞춰 팬을 끼운 후 팬 홀더로 고정합니다.

* 팬이 돌아가지 않도록 손으로 누르면서 팬 홀더를 느슨하지 않게 단단히 조이십시오.

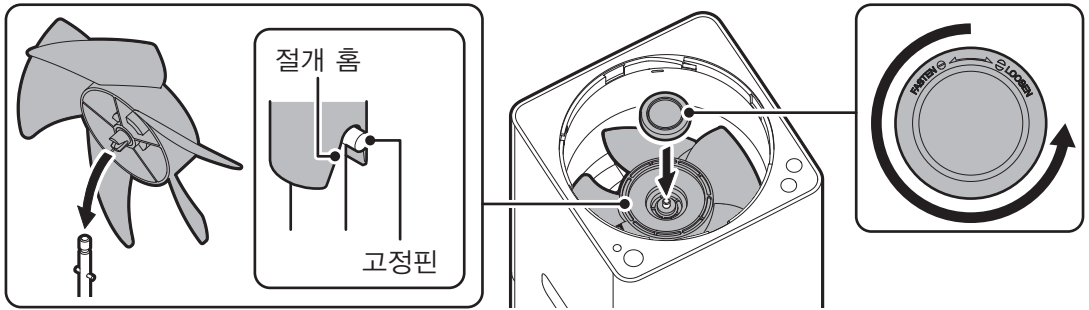

7 정류 날개의 돌기를 본체의 절개 홈에 맞춰 끼웁니다.

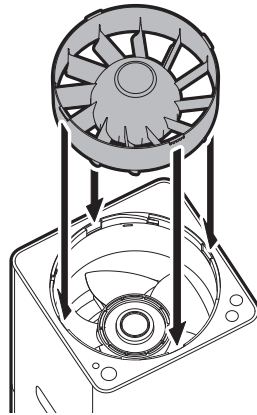

8 팬 보호망의 △표시를 본체의 잠금 해제 위치를 맞추고 시계 방향으로 딸깍 소리가 날 때까지 돌려 장착합니다.

* 팬 보호망이 올바르게 장착되지 않은 경우 안전을 위해 본체가 작동하지 않습니다.

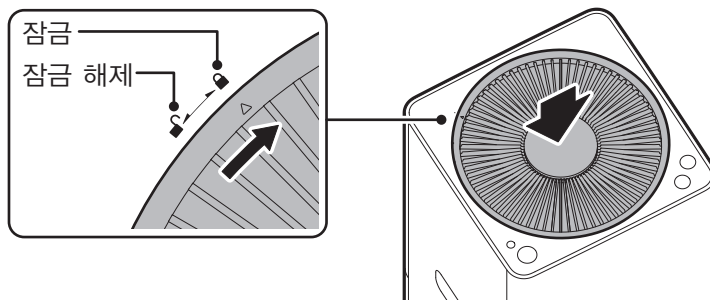

⚠ 경고 | **!** 관리나 점검 시에는 반드시 작동을 멈추고 전원 플러그를 뽑으십시오. 갑자기 작동하여 부상을 입을 우려가 있습니다.

먼지를 감지하는 렌즈 부분이 더러워지면 감도가 떨어질 수 있습니다. 아래 그림처럼 진공청소기로 해당 부분을 정기적으로 청소하고 마른 면봉을 사용하여 렌즈 먼지를 청소하십시오.

1 센서 커버를 엽니다.

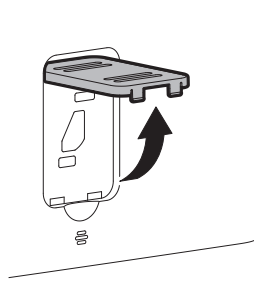

2 이 부분에 쌓인 먼지를 진공청소기로 제거합니다.

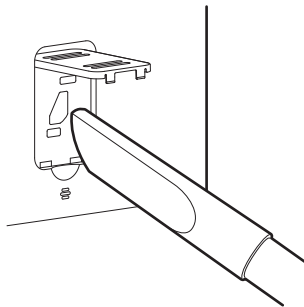

3 마른 면봉으로 렌즈를 닦습니다.



4 센서 커버를 닫습니다.

필터 분리

⚠ 경고 | **!** 관리나 점검 시에는 반드시 작동을 멈추고 전원 플러그를 뽑으십시오.
갑자기 작동하여 부상을 입을 우려가 있습니다.

1 필터 커버를 엽니다. (P.9)

2 탭을 잡고 집진·탈취 필터 세트를 분리합니다.
관리나 점검 시에는 신문지 등을 깔아 주십시오.
* 필터는 종이 재질의 제품이므로 무리한 힘을 가하면 파손의 원인이 됩니다.

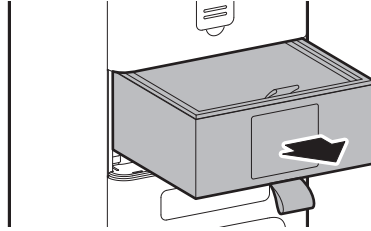

3 탈취 필터의 탭을 잡아올려 꺼냅니다.

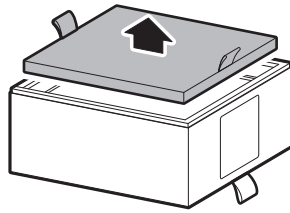

필터 장착

⚠ 경고 | **!** 관리나 점검 시에는 반드시 작동을 멈추고 전원 플러그를 뽑으십시오.
갑자기 작동하여 부상을 입을 우려가 있습니다.

1 그림과 같이 탈취 필터를 집진 필터 위에 올바르게 장착합니다.

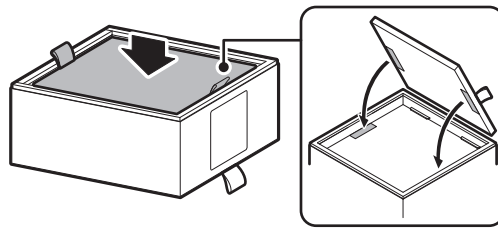

2 집진 필터의 라벨 표시 방향에 따라 본체에 장착합니다.

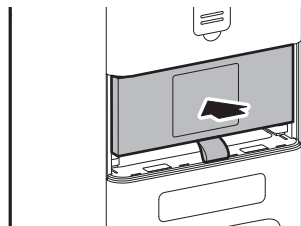

3 필터 커버를 장착합니다. (P.10)

⚠ 경고



관리나 점검 시에는 반드시 작동을 멈추고 전원 플러그를 뽑으십시오.
갑자기 작동하여 부상을 입을 우려가 있습니다.

성능 유지를 위해서는 1개월마다 필터 청소를 권장합니다.

1 「필터 분리」의 순서에 따라 필터를 꺼냅니다. (P.20)

2 필터 주변에 부착된 큰 먼지를 제거한 다음 바닥면의 먼지를 청소기로 빨아들입니다.

- * 신문지 등을 깔고 그 위에서 청소하십시오.
- * 필터 표면이 굽히지 않도록 주의하십시오.
- * 씻지 마십시오. (씻을 경우 성능이 떨어집니다.)

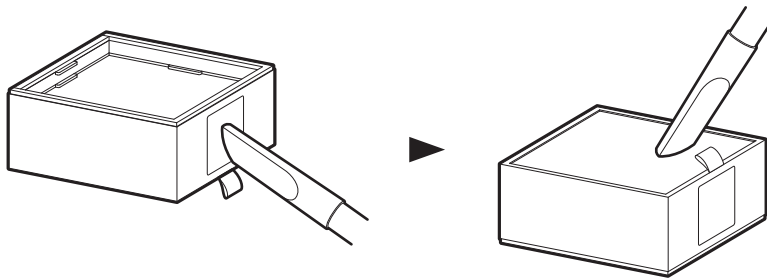

3 필터 커버 안쪽을 부드러운 마른 천으로 가볍게 닦습니다.

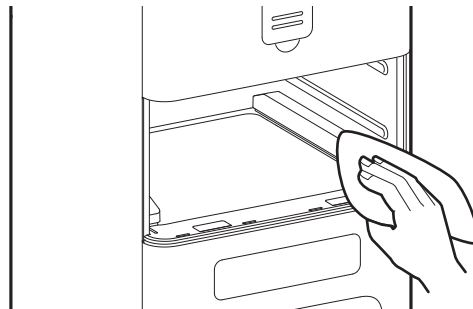

필터 교체 시기

기준 1년에 1회

필터 교체 시기는 제품 사용 방법과 장소에 따라 다릅니다. 권장 교체 주기는 약 1년입니다. 공기가 특히 더러운 장소에서 제품을 사용하는 경우 교체 주기가 1년보다 짧을 수 있습니다.

- * 필터 교환 시에는 먼지 등이 주위에 떨어지지 않도록 신문지 등을 깔아 주십시오.
- * 다 쓴 필터는 거주 지역의 쓰레기 분리 방법에 따라 폐기해 주십시오.

집진 필터의 주요 재질 : 폴리프로필렌, 폴리에스테르, 종이 등
탈취 필터의 주요 재질 : 활성탄, 종이 등

- * 사용 환경에 따라 몇 주 후나 몇 달 후에 필터에서 냄새가 날 수도 있으며 이 경우에는 필터를 교체해야 합니다.
- * 필터는 소모품이므로 보증 기간 중이라도 수명이 다한 경우 구매하셔야 합니다.
- * 공기 청정 성능을 유지하고 안정된 사용을 위해 발뮤다 전용 교환 필터를 사용하십시오.

집진 필터	모델명 : A01B-S100
탈취 필터	모델명 : A01B-D100
집진·탈취 필터 세트	모델명 : A01B-P100

필터 구입처 balmuda.co.kr/store



이럴 때는

이럴 때	● 확인하기/▶ 해결 방법
전원이 켜지지 않는다. 작동하지 않는다.	<ul style="list-style-type: none"> ● 전원 플러그가 올바르게 꽂혀 있습니까? ▶ 다음 사항이 올바르게 접속되어 있는지 확인해 주십시오. (P.11) <ul style="list-style-type: none"> · 전원 플러그와 콘센트 접속 · AC 어댑터와 전원 코드 접속 · 어댑터 플러그 삽입구와 어댑터 플러그 접속 ● 조작 패널의 표시기는 켜져 있습니까? ▶ 전원 버튼을 확실히 눌러 조작해 주십시오. 「제품 사용법」을 확인하신 다음 필요에 따라 「ON/OFF」를 조작해 주십시오. (P.12~13) ● 필터 커버가 올바르게 장착되어 있습니까? ▶ 필터 커버의 장착 방법을 확인해 주십시오. (P.10) ● 팬 보호망이 올바르게 장착되어 있습니까? ▶ 팬 보호망의 장착 방법을 확인해 주십시오. (P.18) ● 사용 지역이 정전되지 않았습니까? ▶ 전기 공급을 기다려 주십시오. ● 사용 장소의 차단기는 ON으로 되어 있습니까? ▶ 차단기를 ON으로 해 주십시오.
바람이 나오지 않는다. 풍량이 바뀌지 않는다. 풍량이 구입 당시보다 약해졌다.	<ul style="list-style-type: none"> ● 필터는 비닐 포장을 제거하고 사용하셨습니까? ▶ 구입 시에는 비닐 포장되어 있습니다. 비닐 포장을 제거하고 사용해 주십시오. (P.9~10) ● 필터가 올바르게 장착되어 있습니까? ▶ 필터가 올바르게 장착되어 있는지 확인해 주십시오. (P.9~10) ● 필터가 더러워지지 않았습니까? 오염 정도에 따라서는 풍량에 영향을 미칠 수 있습니다. ▶ 필터를 청소해 주십시오. (P.21) 개선되지 않을 때는 필터를 교환해야 합니다. (P.22) ● 팬과 정류 날개가 올바르게 장착되어 있습니까? ▶ 팬과 정류 날개가 올바르게 장착되어 있는지 확인해 주십시오. (P.18) ● 현재 작동 모드를 확인해 주십시오. 자동 모드로 되어 있지 않습니까? ▶ 「제품 사용법」을 확인해 주십시오. (P.12~13) ▶ 모드 전환 버튼을 조작하여 작동 모드를 변경할 수 있는지 확인해 주십시오.
조작하지 않았는데 풍량이 바뀌었다.	<ul style="list-style-type: none"> ● 현재 작동 모드를 확인해 주십시오. 자동 모드에서는 먼지와 냄새를 감지하면 자동으로 풍량이 변경됩니다. ▶ 「제품 사용법」을 확인해 주십시오. (P.12~13)
바람이 매우 강해졌다.	<ul style="list-style-type: none"> ● 제트 클린 모드를 선택하지 않았습니까? 짧은 시간에 실내 공기를 강력하게 청정하는 기능입니다. ▶ 「제품 사용법」을 확인해 주십시오. (P.12~13) 필요에 따른 모드를 선택해 주십시오.
자동 모드로 설정되어 있는데 먼지나 냄새에 반응하지 않는다.	<ul style="list-style-type: none"> ● 센서 부분이 벽이나 장애물로 막혀 있지 않습니까? ▶ 「설치하기」를 확인해 주십시오. (P.8) 막혀 있을 경우에는 장애물을 제거해 주십시오. 장애물이 없을 경우에는 본체 뒷면의 센서부를 청소해 주십시오. (P.19)

이럴 때	● 확인하기/▶ 해결 방법
송풍구에서 냄새가 난다.	<ul style="list-style-type: none"> ● 탈취 필터가 새 제품입니까? ▶ 원료가 고성능 활성탄이므로 처음 사용을 시작할 때는 냄새가 날 수 있습니다. 일반적으로 1주일 정도 사용하시면 초기의 냄새가 서서히 사라집니다. ● 여러 명이 흡연하거나 고기를 굽는 등의 요리로 인해 일시적으로 다량의 냄새가 발생하는 공간에서 사용하지 않았습니까? ▶ 필터는 냄새를 흡착하는 성능을 가지고 있어 일시적으로 냄새를 축적합니다. 잠시 작동을 지속하면 냄새가 서서히 사라집니다. ● 탈취 필터에 포함된 활성탄 등에서 희미하게 냄새가 날 수 있습니다. ▶ 탈취 필터를 분리하여 사용하실 수도 있습니다. (P.20) 분리하면 탈취 효과는 없어집니다. 탈취 필터는 비닐 봉투에 넣어 보관해 주십시오. ● 다른 장소에서 옮겼습니까? ▶ 이전에 사용하신 공간의 냄새가 날 수 있습니다. 잠시 작동을 지속하면 냄새가 서서히 사라집니다.
필터 교환 주기는?	<ul style="list-style-type: none"> ● 필터 교환 주기는 1년입니다. ▶ 필터의 사용 시작 시기를 확인해 주십시오. 사용 시작일로부터 1년 이상 경과한 경우 새로운 필터로 교환하시기를 권장합니다.
팬이 분리되지 않는다.	<ul style="list-style-type: none"> ● 팬 홀더를 푸는 회전 방향이 맞습니까? ▶ 팬 홀더를 시계 방향으로 돌려주십시오. (P.17)
교환 시 필터에서 검은 가루가 나온다.	<ul style="list-style-type: none"> ● 탈취 필터의 원료로 사용된 활성탄 가루입니다. ▶ 인체에는 무해하지만 필터 교환 작업 등을 하실 때는 신문지 등을 깔아 주십시오.
갑자기 표시기 및 흡입구 LED, 내부 LED가 어두워졌다/밝아졌다.	<ul style="list-style-type: none"> ● 조도 센서가 주위 밝기를 감지하여 표시기 및 흡입구 LED와 내부 LED를 제어합니다. ▶ 「조도 센서에 관하여」를 확인해 주십시오. (P.15) 제트 클린 작동 시에는 내부 LED가 밝아지며 흡입구 LED가 일정한 패턴으로 점멸합니다.
갑자기 조작음이 작아졌다.	<ul style="list-style-type: none"> ● 조도 센서가 주위 밝기를 판단하여 어두워졌을 때는 조작음이 작아집니다. ▶ 「조도 센서에 관하여」를 확인해 주십시오. (P.15)
냄새가 제거되지 않는다.	<ul style="list-style-type: none"> ● 지속적으로 발생하는 냄새 성분(애완동물 냄새, 건축 자재 냄새)을 전부 제거할 수는 없습니다. ▶ 지속적으로 발생하는 냄새는 전부 제거할 수 없으므로 실내 환기 등을 병행하여 사용해 주십시오.
흡입구 LED 및 내부 LED를 항상 끄고 싶다.	<ul style="list-style-type: none"> ▶ 전원 OFF 상태에서 모드 전환 버튼과 전원 버튼을 동시에 눌러 주십시오. (P.15)
본체가 진동한다, 이상한 소리가 난다.	<ul style="list-style-type: none"> ● 팬 홀더가 제대로 조여져 있습니까? ▶ 팬 홀더가 느슨하지 않게 단단히 조여 주십시오. (P.18) ● 불안정한 장소에 설치하지 않았습니까? ▶ 평평하고 안정된 장소에 설치해 주십시오. ● 이물질이 팬 보호망 안에 들어 있지 있습니까? ▶ 이물질을 제거해 주십시오. (P.16~18)
표시기가 깜빡이며 작동하지 않는다.	<ul style="list-style-type: none"> ● 오류가 발생했습니다. ▶ P.14를 참조해 주십시오.

사양

본체

제품명	BALMUDA The Pure			
모델명	A01B 시리즈			
적용 바닥 면적 기준	약 60 m ² 까지			
청정 시간	13 m ² 의 경우 8분			
작동 모드	풍량 1	풍량 2	풍량 3	제트 클린
청정 풍량	0.3m ³ /min	1.5m ³ /min	4.8m ³ /min	7.3m ³ /min
최대 소비 전력	72W			
소음	19~64dB			
크기	W260 x D260 x H700 (mm)			
무게	(필터 포함) 약 7.4kg			

* 「적용 바닥 면적 기준」 및 「청정 시간」은 「JEM1467」에 의거한 수치입니다. (제트 클린 모드 작동 시)

* 상기에 기재한 모든 값은 집진 필터와 탈취 필터를 함께 사용한 경우의 수치입니다.

* 「청정 풍량」은 필터를 통과해 정화되는 공기의 양을 나타냅니다.

AC 어댑터

정격 입력 전압	AC100-240V
정격 입력 용량	1.5A
정격 주파수	50/60Hz
정격 출력 전압	DC24V
정격 보조 전류	최대 3.3 A
DC 코드 길이	약 1.8m

전원 코드

코드 길이	약 1.0m
-------	--------

필터

집진 필터	모델명: A01B-S100
탈취 필터	모델명: A01B-D100
집진·탈취 필터 세트	모델명: A01B-P100

보증 및 애프터 서비스

수리에 관한 상담 및 취급과 관리에 관한 문의사항은 발뮤다 고객 상담실로 문의해 주십시오. (P.2)

- 1) 보증서는 반드시 구입 연월일과 판매점 확인 등의 소정 사항이 기재되어 있는지 확인해 주십시오.
- 2) 보증 기간은 구입일로부터 1년입니다. 제품 수리가 필요하신 경우 발뮤다 고객 상담실에 문의하십시오.
제품은 보증서에 규정된 조건에 따라 수리됩니다.
- 3) 보증 기간 경과 후의 수리에 대한 사항도 고객 상담실로 문의해 주십시오. 수리로 기능을 유지할 수 있을 경우 고객님의 요청에 따라 유상으로 수리해 드리겠습니다.
- 4) 오작동 시에 귀하가 직접 제품을 분해하거나 수리하려는 시도는 매우 위험합니다. 절대로 직접 제품을 분해하거나 수리하려고 시도하지 마십시오.
- 5) 제품과 함께 제공되는 소모품(필터 등)은 보증에 포함되지 않습니다.
- 6) 제품을 임의로 분해 및 수리 시 A/S는 불가능합니다.

전매·양도에 관하여

양도·전매할 경우 본 제품을 구입하실 때 포함되어 있던 부속품 및 본 사용 설명서도 동봉해 주십시오.
또한 발뮤다 고객 상담실로 연락해 제품 등록 삭제를 요청해 주시기 바랍니다.

폐기에 관하여

본 제품 및 필터를 폐기하실 때에는 거주 지역의 분리수거 방법에 따라 폐기해 주십시오.

고객 개인 정보 취급

- 1) 주식회사 더리모(이하 「회사」)는 질문 답변과 수리 요청 또는 확인 용도를 위해 귀하의 개인 정보를 사용할 수 있으며, 이러한 상세 내용을 기록할 수도 있습니다.
- 2) 회사는 다음과 같은 경우 이외에는 개인 정보를 제3자와 공유하지 않습니다.
 - a) 수리 또는 기타 확인 작업이 제3자에게 맡겨진 경우
 - b) 법률로 요구되는 경우
- 3) 개인 정보 처리에 대한 질문이 있으시면 발뮤다 고객 상담실로 문의하십시오.

보증서

모델 : A01B 시리즈

* 판매점

보증 기간 : 구매일로부터 1년

이름/주소/전화

대상 : 본체·AC 어댑터·전원 코드(본체 부속품)

구매일 년 월 일

* 고객 이름

주소

전화 - -

이 보증서는 보증서에 기재된 내용에 관하여 무상수리를 약속하는 것입니다.

구매일로부터 보증기간 동안에 사용 설명서, 본체 표시내용, 그 외 주의사항에 따라 정상적으로 사용하다 발생하는 고장의 경우,

이 보증서에 기재된 내용에 따라 당사가 무상수리를 해드립니다. 제품과 이 보증서를 지참하여 제시하신 후 발품다 고객 상담실 또는 구매하신 판매점에 수리를 의뢰하시길 바랍니다. 그리고 수리의 경우, 당사의 품질기준에 적합한 재사용 부품을 사용할 수도 있습니다.

1)보증기간 내에도 다음 사항에 대해서는 유상수리가 적용됩니다.

- a)사용상의 잘못, 또는 개조나 임의의 수리로 인한 고장 및 손상, 그리고 당사가 인증한 서비스 센터가 아닌 곳에서 수리를 한 경우.
- b)구매하신 후 설치 장소로 이동 중 떨어뜨림, 이사, 수송 등에 의한 제품의 고장 및 손상.
- c)화재, 지진, 수해, 번개, 기타 천재지변 및 공해와 이상전압 또는 기타 외부 요인에 의한 고장 및 손상.
- d)차량, 선박에 탑재하거나 극단적인 고온, 저온, 다습, 먼지가 많은 장소 등 열악한 환경에서 사용하다 발생한 고장이나 파손 및 곰팡이나 녹이 발생한 경우.
- e)일반 가정 외(예를 들면 사무실 등)에서의 사용으로 인한 고장 및 손상.
- f)보증서를 제시하지 않는 경우.
- g)본 제품의 구매를 증명할 수 있는 영수증 등 증명서가 없고, 보증서에 구매 일자 및 고객 성명, 판매점 이름의 기재가 없거나 기재 내용을 수정한 경우.
- h)부속품이나 소모품 등의 경우. (다만, 재질 또는 제조상의 하자에 의해 발생한 고장의 경우는 무상수리에 해당됩니다.)
- i)사용 설명서 기재된 내용 이외의 사용 방법, 실외에서의 사용이나 상식의 범위에서 벗어난 사용 및 보관의 경우.
- j)물에 빠뜨리거나, 알코올이나 다른 액체, 기체에 노출시키거나 모래나 진흙이 들어가거나 물리적인 충격이나 압력에 의한 고장이나 손상.

2)소모품 및 부속품의 결합은 반품의 대상이 되지 않습니다.

3)고장 상태에 따라 수리 대신 제품을 교환해드릴 수도 있습니다.

4)보증기간이라도 제품을 고객 상담실에 배송한 경우의 배송비와 출장 수리를 한 경우의 출장비는 고객 부담입니다.

5)본 보증서는 한국에서만 유효합니다.

6)고장으로 인해 구매하신 제품을 사용하지 못해 발생한 피해에 대해서는 보상하지 않습니다.

7)본 보증서는 재 발행되지 않으므로 분실하지 않도록 잘 보관해 주시기 바랍니다.

8)본 보증서 내용은 제3자가 제공하는 보증 연장 프로그램에 적용되지 않습니다.

이 보증은 규정된 기간과 조건에 대해 무상수리를 보증합니다. 이 보증은 고객의 법적 권리를 보증 발행인이나 다른 대리인으로 제한하지 않습니다.

주식회사 더리모 서울특별시 용산구 원효로 138 청진빌딩 13층

The Limo &

Effective only in Korea.

관리용 코드



BALMUDA