

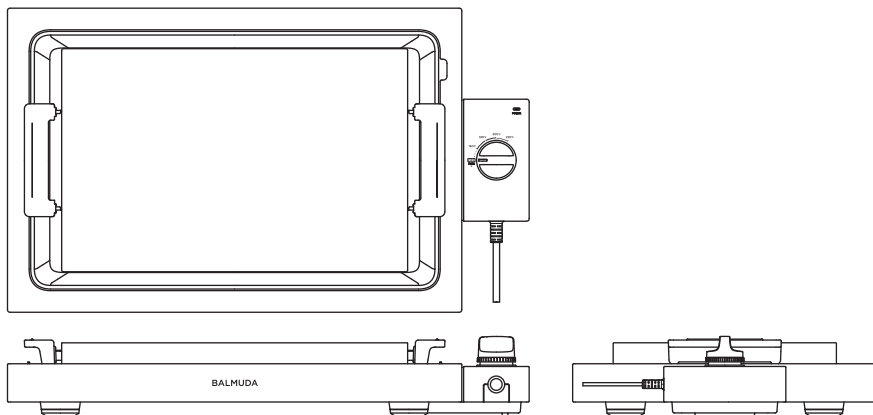

BALMUDA The Plate Pro



전기휴대형그릴 (가정용)

K10B 시리즈

사용 설명서 **보증서 포함**

중요

「BALMUDA The Plate Pro」를 구매해 주셔서 대단히 감사합니다. 사용하기 전에 반드시 사용 설명서 및 사용 설명서의 「안전을 위한 주의사항(P.1~5)」을 읽어 주십시오. 「▲」 마크가 표시된 내용은 특히 주의해 주십시오. 이 설명서는 보증서가 포함되어 있습니다.

국내 전용

한국 이외의 나라에서는 사용할 수 없습니다. 보증 및 수리 대상에서 제외됩니다.

FOR USE IN KOREA ONLY
WARRANTY VOID IF USED OUTSIDE KOREA

목차

- 안전을 위한 주의사항 1
- 패키지 내용 6
- 각 부분의 명칭 6
- 처음 사용 시 7
- 사용 방법 9
- 관리 방법 13
- 자주 하는 질문 16
- 에러 표시 18
- BALMUDA The Plate Pro 액세서리 (별도 판매 제품) 19
- BALMUDA 제품 등록 서비스 20
- 고객 상담실 (사용 방법, 관리 방법, A/S 상담 등) 20
- 보증과 애프터서비스 21
- 양도에 대해 21
- 폐기에 대해 21
- 제품 사양 21
- 보증서 21 (뒤표지)

안전을 위한 주의사항

사용하시기 전에 잘 읽고 올바르게 사용해 주십시오. 이 사용 설명서에 기재된 주의사항은 제품을 안전하고 올바르게 사용해 인체 또는 반려동물에게 발생할 수 있는 위험과 재산 피해를 미연에 방지하기 위한 것입니다. 다 읽으신 후에도 잘 보관해 주십시오.

이 제품은 가정 전용, 실내 전용 제품입니다. 실외에서는 사용하지 마십시오.

잘못된 사용으로 인해 발생하는 위험과 피해를 아래와 같이 구분해 표시합니다.

 **경고** 「사망하거나 중상을 입을 우려가 있는 내용」을 나타냅니다.

 **주의** 「경상을 입을 우려가 있는 내용」을 나타냅니다.

사용 시 준수해야 할 내용을 그림 기호로 설명합니다.

 하면 안 되는 「금지」 내용을 나타냅니다.

 지켜야 하는 「지시」 내용을 나타냅니다.

 일반적인 주의 내용을 나타냅니다.

경고



설치에 대해

 제품 틈새, 제품 밑면에 전원 코드가 닿지 않도록 할 것. 철사 등의 금속물 또는 이물질, 손가락을 넣지 말 것.
화상, 부상, 감전, 화재, 고장의 원인이 됩니다. 이물질이 본체에 들어가면 우선 전원 플러그를 콘센트에서 뽑은 후 발뮤다 서비스센터(P.20)로 연락해 주십시오.

 열에 약한 깔개 위에서 사용하지 말 것.
화재의 원인이 됩니다.

 수지 소재의 테이블 등 열에 약한 소재 위에 설치하지 말 것.
냄새의 원인이 됩니다.

 본체 바닥면의 통기구를 막는 물체 위에서 사용하지 말 것.
화재의 원인이 됩니다.

-  **전원 코드에 발이 걸릴 수 있는 장소에 설치하지 말 것.**
실수로 전원 코드에 발이 걸려 이 제품이 떨어지면 부상, 화재, 고장의 원인이 됩니다.
-  **해발 2000m 이상에서는 사용하지 말 것.**
감전, 화재, 고장의 원인이 됩니다.

전원 코드에 대해







-  **젖은 손으로 전원 플러그를 꽂거나 뽑지 말 것.**
감전의 원인이 됩니다.
-  **전원 코드에 부하가 걸리는 상태로 사용하지 말 것.**
열에 의한 전원 코드 발화의 원인이 되므로 다음과 같은 행위를 하지 마십시오.
흡집 내기 / 가공하기 / 열기구에 가까이 대기 / 구부리기 / 잡아당기기 / 다발로 묶어 사용하기 / 짓밟기 / 비틀기 / 무거운 물체 밑에 깔기
-  **파손된 전원 플러그는 사용하지 말 것.**
감전, 열에 의한 화재의 원인이 됩니다.
-  **문어발식으로 배선하지 말 것.**
발화, 화재의 원인이 됩니다.
-  **전원 코드가 파손된 경우에는 위험요소를 피하기 위해 제조자나 그 대리점 또는 유자격자가 코드를 교체해야 한다.**
-  **전원은 멀티탭을 포함해 정격전류 7A 이상, 교류 220V의 콘센트를 반드시 단독으로 사용할 것.**
정격을 충족하지 않는 콘센트, 멀티탭을 사용하거나 다른 기기와 병용하면 열에 의한 화재의 원인이 됩니다.
-  **전원 플러그는 끝까지 확실하게 꽂을 것.**
전원 플러그가 올바르게 꽂혀 있지 않으면 감전, 열에 의한 화재의 원인이 됩니다.
-  **전원 코드를 뽑을 때에는 전원 코드가 아니라 전원 플러그를 잡고 뽑을 것.**
감전, 합선에 의한 화재의 원인이 됩니다.
-  **조리한 후 또는 이 제품을 사용하지 않을 때에는 전원 플러그를 콘센트에서 뽑을 것.**
화재, 감전의 원인이 됩니다.

사용 시 주의사항





-  **절대로 직접 수리, 분해, 개조하지 말 것.**
감전, 발화, 비정상적 작동으로 인한 사고 및 부상의 원인이 됩니다.
고장이 발생한 경우에는 발뮤다 서비스센터(P.20)로 연락해 주십시오.
-  **어린이, 취급에 익숙하지 않은 사람, 돌봄이 필요한 사람이 혼자서 사용하게 하지 말 것.**
영유아의 손이 닿는 곳에서 사용하지 말 것.
이 제품(전원 코드 포함)을 갖고 놀지 않도록 어린이에게서 눈을 떼지 말 것.
화상, 부상, 감전, 화재, 고장의 원인이 됩니다.
-  **이 제품(부속품 포함)을 조리 이외의 목적으로 사용하지 말 것.**
발화, 발연, 화상, 고장의 원인이 됩니다.
-  **이 제품에 물이나 그 밖의 액체를 뿌리지 말 것. 물이나 그 밖의 액체에 담그지 말 것.**
감전, 고장의 원인이 됩니다. 전원 코드, 온도 조절 다이얼, 히터 등에 액체가 튀 경우에는 본체의 전원을 끄고 전원 코드를 뽑은 후 액체를 닦아내 주십시오. 그 후 사용 중에 이상을 느낀 경우에는 발뮤다 서비스센터(P.20)로 연락해 주십시오.
일부 물 세척 가능한 부품이 있습니다. 자세한 내용은 「관리 방법」(P.13)을 참조해 주십시오.
-  **본체 부속품인 스크래퍼의 끝부분을 만지지 말 것.**
부상의 원인이 됩니다. 스크래퍼의 끝부분이 날카로우니, 사용 중 또는 청소 중 만지지 않도록 주의하십시오.
-  **조리 중에는 이 제품 주위를 떠나지 말 것.**
화재의 원인이 됩니다. 자리를 비울 때는 반드시 전원을 꺼 주십시오.
-  **클래드 플레이트 위에서 조리하는 음식에 직화를 사용해서 조리하지 말 것.**
플램베 조리(조리 중인 음식에 알코올 도수가 높은 주류를 첨가해 센 불에서 단시간에 알코올을 날리는 조리 방법)나 토치를 사용하는 직화 조리는 하지 마십시오. 화재의 원인이 됩니다.
-  **이 제품에는 절대로 숯을 사용하지 말 것.**
고장의 원인이 됩니다.
-  **클래드 플레이트를 사용 설명서에 기재된 용도 이외의 용도로 사용하지 말 것. 가스, 전기를 불문하고 오븐 또는 가스레인지 속에 클래드 플레이트를 넣지 말 것.**
고장 및 클래드 플레이트 열화의 원인이 됩니다.
-  **눈높이보다 높은 장소에 보관하지 말 것. 습도가 높은 장소에 보관하지 말 것.**
눈높이보다 높은 장소에 보관하면 이 제품을 꺼낼 때 클래드 플레이트 등이 떨어져 부상의 원인이 됩니다. 습도가 높은 장소에 보관하면 고장의 원인이 됩니다.
-  **본체 부속품인 스크래퍼는 영유아의 손이 닿지 않는 곳에 보관할 것.**
-  **외부의 타이머나 분리된 원격조정시스템에 의해 작동되도록 의도되지 않았음.**
-  **포장재는 모두 제거할 것.**
포장재가 남아 있는 상태로 이 제품을 사용하면 발화, 고장의 원인이 됩니다.









주의

설치에 대해





-  **벽, 가구 근처에서 사용하지 말 것.**
증기 또는 열에 의해 벽이나 가구가 손상되거나 변색, 변형의 원인이 됩니다.
-  **실외에서 사용하지 말 것.**
-  **강한 바람에 노출되는 환경에서 사용하지 말 것.**
선풍기, 에어컨 등의 바람을 직접 받는 환경에서 사용하면 적정 온도(POWER 램프 켜짐) 상태가 되지 않을 수 있습니다.
-  **본체를 수평한 장소에 설치할 것.**
본체 및 클래드 플레이트가 기울어져 있으면 클래드 플레이트 위에서 조리하는 음식이나 양념이 기름받이 트레이로 흘러내릴 가능성이 있습니다.
-  **클래드 플레이트를 설치할 때는 기름받이 트레이와 클래드 플레이트 사이에 손가락이 끼이지 않도록 주의할 것.**
클래드 플레이트를 옮길 때는 양쪽 핸들을 잡고 클래드 플레이트 면을 수평하게 해 주십시오.
-  **클래드 플레이트는 본체 위에 수평하게 둘 것.**
클래드 플레이트가 올바르게 끼워져 있지 않으면 클래드 플레이트가 바닥에 떨어져 부상, 재산 손상의 원인이 됩니다.
클래드 플레이트를 본체에 세팅한 후 양손으로 클래드 플레이트의 핸들을 잡고 전후좌우로 흔들어서 본체에 잘 끼워졌는지 확인해 주십시오. 클래드 플레이트를 옮길 때는 양쪽 핸들을 잡고 클래드 플레이트 면을 수평하게 해 주십시오.

사용 시 주의사항

-  **가열 중, 조리 중, 조리 직후에는 클래드 플레이트를 옮기거나 분리하지 말 것. 기름받이 트레이를 만지지 말 것.**
이 제품은 축열성이 높고 잘 식지 않는 클래드 플레이트를 사용합니다. 옮길 때는 온도가 충분히 내려갔는지 확인해 주십시오.
고온부(클래드 플레이트, 기름받이 트레이, 히터, 차열판)를 잘못 만지면 화상의 원인이 됩니다.
 이 마크는 「주의: 표면이 고온」이라는 의미입니다.
-  **장시간 가열했을 때는 클래드 플레이트의 핸들을 맨손으로 만지지 말 것.**
수지 부분이 뜨거워져 화상의 원인이 됩니다.
-  **조리 직후에는 클래드 플레이트를 급랭시키지 말 것.**
증기로 인한 화상, 변형, 고장의 원인이 됩니다.
-  **통조림 또는 병조림 등을 용기째 직접 가열하지 말 것.**
용기가 파열돼 화상, 부상의 원인이 됩니다.

-  기름받이 트레이에 물을 채우지 말 것.
-  사용 중에는 본체를 움직이지 말 것. 본체 밑에 손을 넣지 말 것.
본체 바닥면에 통기구가 있습니다. 통기구 속의 차열판을 잘못 만지면 화상의 원인이 됩니다.
-  다른 제품의 부품이나 부속품을 조합해서 사용하지 말 것.
화상, 부상, 감전, 화재, 고장의 원인이 됩니다.
-  본체에 강한 충격을 주지 말 것.
오작동을 할 우려가 있습니다.
-  본체를 옮길 때는 양손으로 양쪽을 잘 잡고 수평하게 옮길 것.
본체를 세로로 세워서 들지 마십시오. 한 손으로 옮기거나 기울여서 옮기면 본체를 떨어뜨릴 수 있어 부상의 원인이 됩니다.
-  사용할 때는 반드시 클래드 플레이트와 기름받이 트레이를 장착할 것.
클래드 플레이트와 기름받이 트레이를 장착하지 않고 사용하면 사고, 발화의 원인이 됩니다.
-  클래드 플레이트 위에 시판 미니 팬이나 주물 냄비 등의 내열 용기를 올려 데울 경우, 용기가 클래드 플레이트에서 떨어지지 않도록 취급에 충분히 주의할 것.
-  기름받이 트레이에 고인 기름, 음식물 찌꺼기는 방치하지 말고 제거할 것.
기름받이 트레이에서 내용물이 넘치면 발화의 원인이 됩니다. 클래드 플레이트, 기름받이 트레이 및 내용물이 식은 후 키친타월 등으로 제거해 주십시오.
-  클래드 플레이트의 핸들이 흔들릴 때는 핸들 뒷면의 나사를 조일 것.
핸들이 흔들리는 상태로 사용하면 핸들이 빠져 화상, 부상의 원인이 됩니다.

청소에 대해

-  본체, 온도 조절 다이얼, 히터, 차열판에 얼룩이 묻은 상태로 사용하지 말 것.
얼룩이 묻어 있는 상태로 사용하면 발화의 원인이 됩니다. 전원 플러그를 콘센트에서 뽑고 클래드 플레이트, 기름받이 트레이, 히터, 차열판의 온도가 충분히 내려간 후 청소해 주십시오(P.13).
-  전원 플러그를 콘센트에서 뽑고 클래드 플레이트, 기름받이 트레이, 히터, 차열판의 온도가 충분히 내려간 후 청소할 것.
화상, 부상, 감전, 고장의 원인이 됩니다.
-  부품을 물로 세척한 후에는 완전히 말린 후 사용할 것.
감전, 고장의 원인이 됩니다.
일부 물 세척 가능한 부품이 있습니다. 자세한 내용은 「관리 방법」(P.13)을 참조해 주십시오.
-  기름받이 트레이를 분리할 때는 양손으로 양쪽을 잘 잡고 수평하게 옮길 것.
한 손으로 옮기거나 기울여서 옮기다가 기름에 손이 미끄러지면 기름받이 트레이가 떨어져 부상의 원인이 됩니다.

패키지 내용

※각 부품의 수량은 모두 1개입니다.

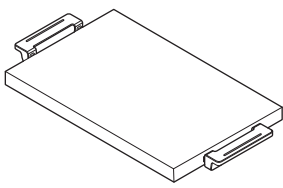

클래드 플레이트※1

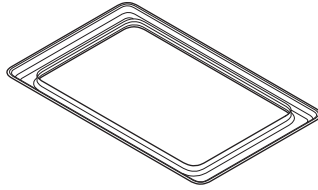

기름받이 트레이

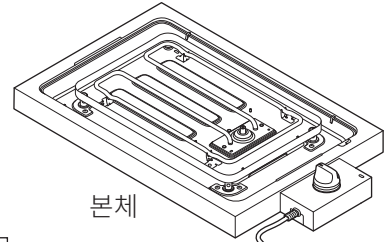

본체



스크래퍼※2



사용 설명서
(보증서 포함)

주의 안내문

※1 BALMUDA The Plate Pro에서 사용할 수 있는 플레이트는 세 종류(클래드 플레이트, Griddle, Takoyaki Plate)입니다. Griddle과 Takoyaki Plate는 별도 판매 제품(BALMUDA The Plate Pro 액세서리)입니다. 자세한 내용은 P.19를 참조해 주십시오.

※2 스크래퍼는 본체 부속품인 클래드 플레이트 전용입니다. Griddle이나 Takoyaki Plate에 사용하지 마십시오.

각 부분의 명칭

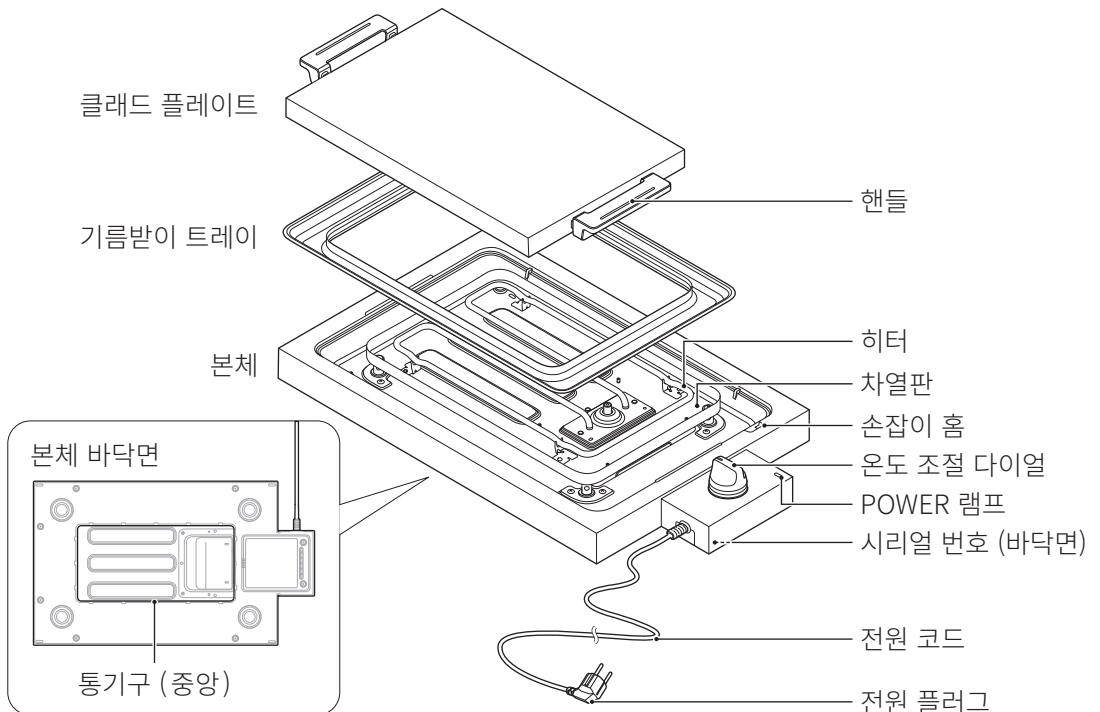

처음 사용 시

1 식재료가 닿는 부분을 세척한다.

처음 사용하시기 전 또는 장기간 보관하신 후에는 부드러운 스펀지 등을 사용해 주방용 중성 세제로 클래드 플레이트, 기름받이 트레이, 스크래퍼를 잘 세척한 후 사용해 주십시오. 세척한 후에는 마른행주로 물기를 닦아내고 잘 건조시켜 주십시오. 자세한 관리 방법은 P.13을 참조해 주십시오.

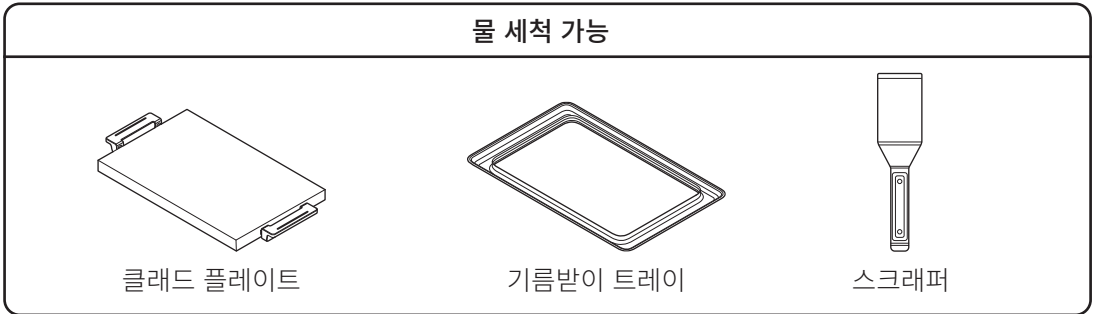

열에 약한 깔개 위에서 사용하지 말 것.

본체 바닥면의 통기구를 막는 물체 위에서 사용하지 말 것.

화재의 원인이 됩니다.

수지 소재의 테이블 등 열에 약한 소재 위에 설치하지 말 것.

냄새의 원인이 됩니다.

전원 코드에 발이 걸릴 수 있는 장소에 설치하지 말 것.

실수로 전원 코드에 발이 걸려 이 제품이 떨어지면 부상, 화재, 고장의 원인이 됩니다.

본체를 수평한 장소에 설치할 것.

본체 및 클래드 플레이트가 기울어져 있으면 클래드 플레이트 위에서 조리하는 음식이 나 양념이 기름받이 트레이로 흘러내릴 가능성이 있습니다.

2 기름받이 트레이를 본체에 세팅한다.

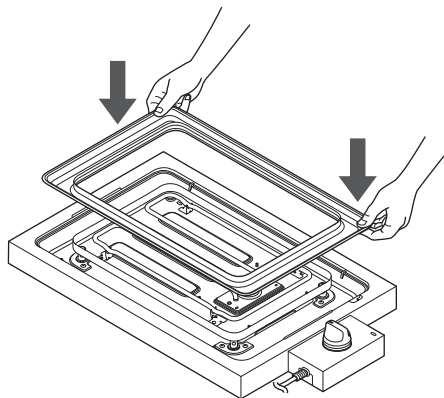



기름받이 트레이에 물을 채우지 말 것.

기름받이 트레이는 클래드 플레이트의 찌꺼기나 기름을 받기 위한 것입니다.
물을 채우지 마십시오.

3 클래드 플레이트를 본체에 세팅한다.

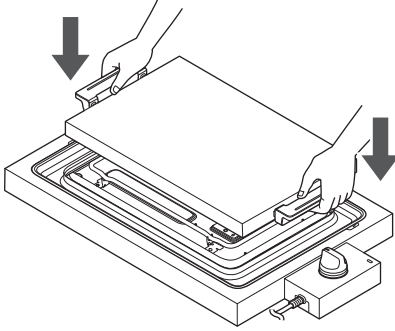

핸들 이외의 부위를 잡지 말 것.

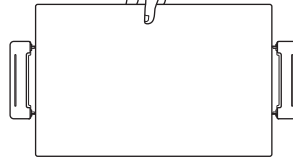

클래드 플레이트와 본체 사이에 이물질이나 물기가 없도록 확인해 주십시오.

클래드 플레이트의 양쪽 핸들을 잡고 클래드 플레이트 면을 수평하게 해 주십시오.

클래드 플레이트를 본체에 세팅한 후 양손으로 클래드 플레이트의 핸들을 잡고 전후좌우로 흔들어서 본체에 잘 끼워졌는지 확인해 주십시오.



클래드 플레이트를 설치할 때는 기름받이 트레이와 클래드 플레이트 사이에 손가락이 끼이지 않도록 주의할 것.

클래드 플레이트를 옮길 때는 양쪽 핸들을 잡고 클래드 플레이트 면을 수평하게 해 주십시오.

클래드 플레이트는 본체 위에 수평하게 둘 것.

클래드 플레이트가 올바르게 끼워져 있지 않으면 클래드 플레이트가 바닥에 떨어져 부상, 재산 손상의 원인이 됩니다.

4 온도 조절 다이얼이 OFF 위치에 있는지 확인한 후 전원 플러그를 콘센트에 꽂는다.

온도 조절 다이얼이 OFF 이외의 위치에 있는 상태에서 전원 플러그를 꽂으면 POWER 램프가 깜박이고 전원이 켜지지 않습니다. 자세한 내용은 「에러 표시」(P.18)를 참조해 주십시오.



클래드 플레이트 표면의 품질을 유지하고 음식을 맛있게 조리하기 위해 사용하기 전에 반드시 기름을 골고루 발라 주십시오.

클래드 플레이트를 가열해 물기를 완전히 날립니다. 식물성 기름 1큰술을 키친타월이나 부드러운 천에 적셔 클래드 플레이트 표면에 기름막이 생길 때까지 기름을 발라 주십시오. 음식이 잘 늘어붙지 않고, 늘어붙은 음식물도 잘 제거됩니다.

사용 방법

1 조리 온도를 설정한다.

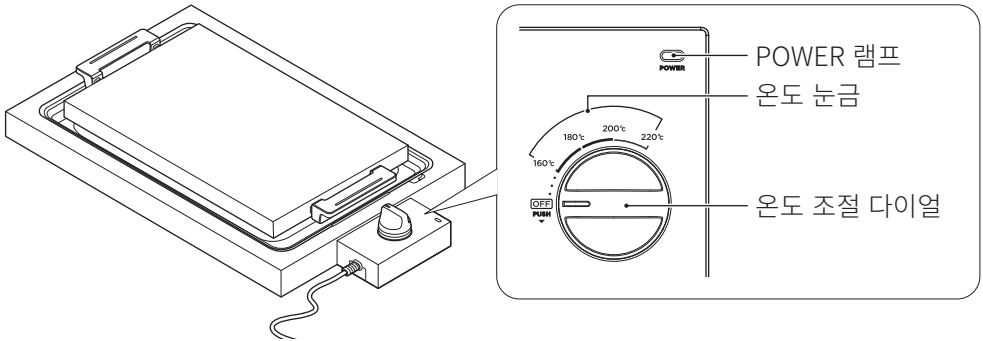

「온도 설정 기준」(P.11)을 참조해 조리하는 음식에 따라 온도 눈금을 선택합니다.

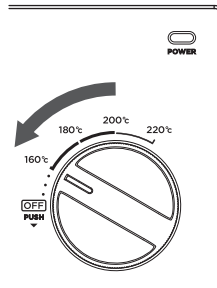

설정 온도: 낮추기

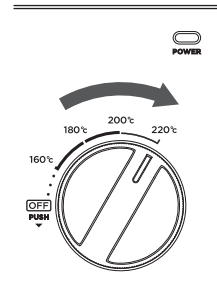

설정 온도: 올리기



가열 중, 조리 중, 조리 직후에는 클래드 플레이트를 옮기거나 분리하지 말 것. 기름받이 트레이를 만지지 말 것.

이 제품은 축열성이 높고 잘 식지 않는 클래드 플레이트를 사용합니다. 옮길 때는 온도가 충분히 내려갔는지 확인해 주십시오. 고온부(클래드 플레이트, 기름받이 트레이, 히터, 차열판)를 잘못 만지면 화상의 원인이 됩니다.

온도 조절 다이얼을 잡고 누르면서 오른쪽으로 돌려 원하는 온도 눈금에 맞춥니다.
 클래드 플레이트를 가열하는 중에는 POWER 램프가 반복해서 천천히 깜박입니다.
 설정 온도에 도달하면 POWER 램프가 켜짐 상태로 전환돼 적정 온도가 됐음을 표시합니다.

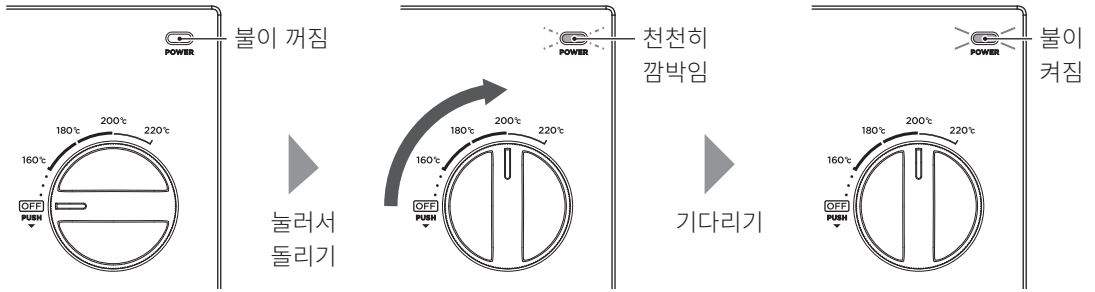

설정 온도에 도달하는 시간 기준: 약 13분
 설정 온도에 도달하는 시간은 주변 온도와 환경에 따라 다릅니다.

처음 사용하시는 경우, 연기나 냄새가 날 수 있으며, 이는 고장이 아닙니다.
 사용하면서 냄새는 사라집니다.

2 조리한다.

POWER 램프가 켜짐 상태로 전환되고 적정 온도가 되면 조리할 음식을 올리고 조리를 시작해 주십시오.

원하는 정도가 될 때까지 조리해 주십시오. 클래드 플레이트에는 부속품인 스크래퍼뿐 아니라 나이프, 포크 등 금속 소재의 조리 도구도 사용할 수 있습니다. 다른 그릇에 옮기지 않고 갓 만든 음식을 바로 나눠 먹을 수 있습니다.

Point

가열할 때 나오는 기름이나 수분을 키친타월 등으로 자주 닦아주면 기름이 튀는 것을 막을 수 있습니다.

조리 중에 클래드 플레이트의 온도가 적정 온도가 됐는지 여부는 POWER 램프의 불빛 상태로 표시합니다.

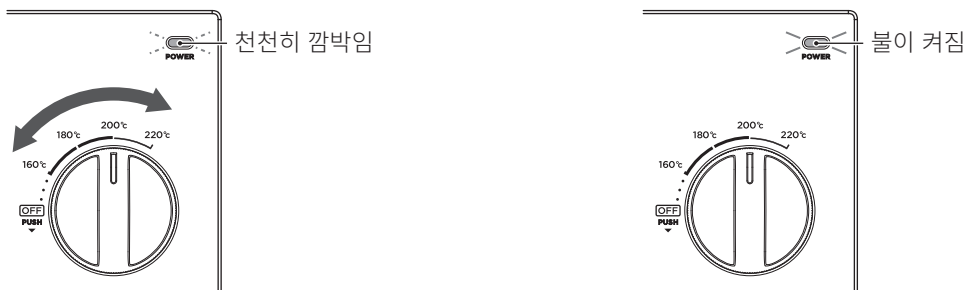

온도 조정 중

설정 온도보다 클래드 플레이트의 온도가 높은/낮은 상태입니다.

적정 온도

설정 온도의 범위입니다.

조리 중에 POWER 램프가 천천히 깜박일 수 있습니다.

이는 설정 온도가 되도록 재조정하고 있다는 사인입니다. 그대로 기다려 주십시오.

■ 온도 설정 기준

온도	요리 예
220°C	고기구이, 타코야키*, 야키소바*
200°C	비프 스테이크, 햄버거, 오코노미야키, 해물 철판구이, 채소 구이
180°C	닭다리살 스테이크, 교자, 갈릭 라이스*
160°C	팬 케이크, 크레이프

※BALMUDA The Plate Pro 오리지널 액세서리(별도 판매 제품)인 Griddle이나 Takoyaki Plate를 사용할 때의 온도 설정 기준입니다. 자세한 내용은 「별도 판매 제품」(P.19)을 참조해 주십시오.

MINI RECIPE

비프 스테이크

재료

소고기(두께 2cm)	1장
소금	소고기 중량의 1%
후추	적당량
올리브오일	1큰술

굽는 방법 (미디엄 레어)

1. 소고기의 양쪽 면에 소금과 후추를 뿌린다.
2. 200°C로 예열한 클래드 플레이트에 올리브오일을 두르고 소고기를 올려 한쪽 면을 1분간 구운 후 뒤집어서 1분간 굽는다.
3. 측면을 1분 정도 굽는다.
4. 소고기를 클래드 플레이트에서 꺼내서 별도의 그릴망, 철망 등에 올린 후 3분간 그대로 둔다.
5. 클래드 플레이트에 다시 소고기를 올려 한쪽 면을 45초간 구운 후 뒤집어서 45초간 굽는다.
6. 소고기를 뒤집어서 한쪽 면을 30초간 굽고 뒤집어서 30초간 구운 후 자르면 완성.

BALMUDA The Plate Pro 오리지널 레시피

BALMUDA The Plate Pro만의 특별한 맛을 경험해 보세요.

BALMUDA The Plate Pro의 다양한 레시피를 소개합니다.

· 발뮤다 공식 홈페이지



레시피

■ 조리 전에 주의가 필요한 식재료

- 삶은 달걀은 꼬치 등으로 흰자에 구멍을 낸 후 구워 주십시오.
- 조개류, 갑각류 등 껍데기로 덮여 있는 재료는 껍데기를 열어 조리해 주십시오.
- 비엔나소시지, 떡 등 갈라지거나 터지기 쉬운 재료는 칼집을 넣는 등 사전에 손질해 주십시오.

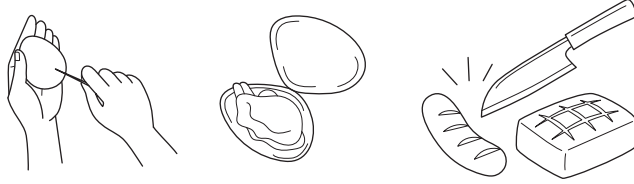

- 3 클래드 플레이트에 음식이 눌러붙은 경우, 본체 부속품인 스크래퍼로 눌러붙은 것을 제거한다.

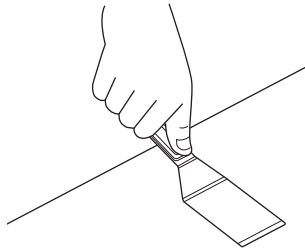

- 4 조리가 끝나면 온도 조절 다이얼을 돌려 OFF 위치로 되돌린다.
POWER 램프가 꺼졌는지 확인해 주십시오.

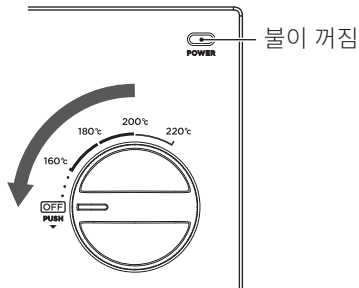

2시간 이상 연속해서 사용하면 안전을 위해 자동으로 가열을 정지하고 전원이 꺼집니다.
계속 조리할 경우에는 온도 조절 다이얼을 OFF 위치까지 되돌린 후 누르면서 오른쪽으로 돌려 원하는 온도 눈금에 맞춰 주십시오.

- 5 전원 플러그를 콘센트에서 뽑는다.

반드시 온도 조절 다이얼을 OFF 위치로 되돌린 후 전원 플러그를 뽑아 주십시오.

- 6 관리 방법(P.13)을 참조해서 청소한다.

관리 방법

관리 시 주의사항



본체, 온도 조절 다이얼, 히터, 차열판에 얼룩이 묻은 상태로 사용하지 말 것.

얼룩이 묻어 있는 상태로 사용하면 발화의 원인이 됩니다. 전원 플러그를 콘센트에서 뽑고 클래드 플레이트, 기름받이 트레이, 히터, 차열판의 온도가 충분히 내려간 후 청소해 주십시오.

전원 플러그를 콘센트에서 뽑고 클래드 플레이트, 기름받이 트레이, 히터, 차열판의 온도가 충분히 내려간 후 청소할 것.

화상, 부상, 감전, 고장의 원인이 됩니다.

부품을 물로 세척한 후에는 완전히 말린 후 사용할 것.

감전, 고장의 원인이 됩니다.

기름받이 트레이를 분리할 때는 양손으로 양쪽을 잘 잡고 수평하게 옮길 것.

한 손으로 옮기거나 기울여서 옮기다가 기름에 손이 미끄러지면 기름받이 트레이가 떨어져 부상의 원인이 됩니다.

알코올, 벤진, 시너, 연마제*, 수세미* 등은 사용하지 말 것.

고장, 변색, 변형, 흠집의 원인이 됩니다.

※클래드 플레이트의 핸들, 클래드 플레이트의 뒷면, 기름받이 트레이, 스크래퍼(부속품)에는 연마제, 수세미를 사용하지 마십시오.

※클래드 플레이트의 앞면만 연마제, 수세미로 세척할 수 있습니다. (금속 수세미도 가능)



클래드 플레이트의 핸들,
클래드 플레이트 뒷면:
연마제, 수세미 사용 불가
(도장이 벗겨지는 원인이 됩니다.)

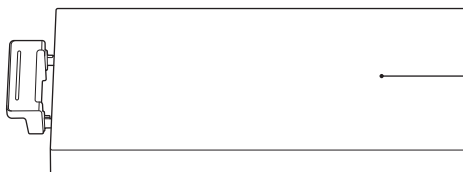

클래드 플레이트 앞면:
연마제, 수세미 사용 가능
(금속 수세미도 가능)

식기세척기, 식기건조기를 사용하지 말 것.

■ 클래드 플레이트

- 이 제품의 전원이 꺼진 것을 확인한 후 본체 부속품인 스크래퍼로 눌러붙은 것을 제거합니다.
- 온도가 충분히 내려간 후 클래드 플레이트를 분리해서 금속 수세미로 플레이트 표면의 얼룩이나 들러붙은 것을 제거합니다. 클래드 플레이트를 본체에서 분리할 때는 양쪽 핸들을 잡고 수평하게 들어 올려 주십시오.

클래드 플레이트는 통째로 세척할 수 있으므로 주방용 중성 세제를 묻힌 부드러운 스펀지로 세척해 주십시오. 물로 세척한 후에는 마른행주로 물기를 닦아내고 잘 건조시켜 주십시오.

- 클래드 플레이트의 핸들, 클래드 플레이트의 뒷면은 수세미를 사용하지 말고 부드러운 스펀지로 세척해 주십시오.
- 이 제품은 축열성이 높고 잘 식지 않는 클래드 플레이트를 사용합니다. 사용한 후에는 전원을 끄고 잠시 기다려 온도가 충분히 내려갔는지 확인한 후 청소해 주십시오.
- 클래드 플레이트는 물에 불려서 세척하지 마십시오. 변질의 원인이 됩니다.

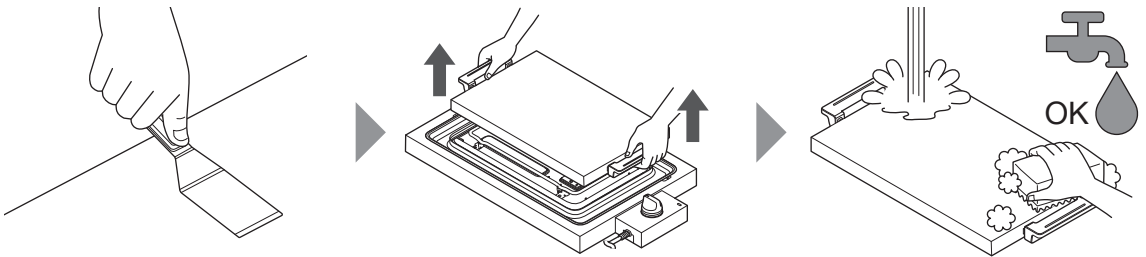

- 더 자세한 관리 방법은 지원 정보 페이지에 게재돼 있습니다.

자세히 보기

balmuda.co.kr/support



관리 방법

기타 클리닝 등에 관한 상담은 발뮤다 서비스센터(P.20)로 연락해 주십시오.

■ 본체, 온도 조절 다이얼, 히터, 차열판

- 사용한 후에는 항상 중성 세제를 적신 후 물기를 꼭 짰 천으로 얼룩을 닦아냅니다. 얼룩이 있는 상태로 조리하면 눌러붙어 잘 지워지지 않습니다. 또한 화상, 화재의 원인이 됩니다.
- 온도가 충분히 내려갔는지 확인한 후 청소해 주십시오.

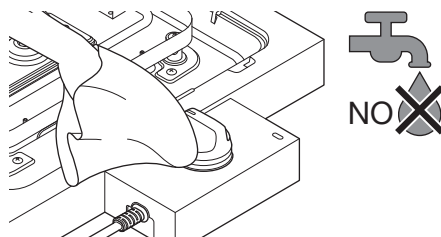

■ 스크래퍼, 기름받이 트레이

- 온도가 충분히 내려간 후 키친타월 등으로 먼저 얼룩을 닦아냅니다.
그 후 부드러운 스펀지 등을 사용해 주방용 중성 세제로 세척합니다.
마른행주로 물기를 닦아내고 잘 건조시켜 주십시오.

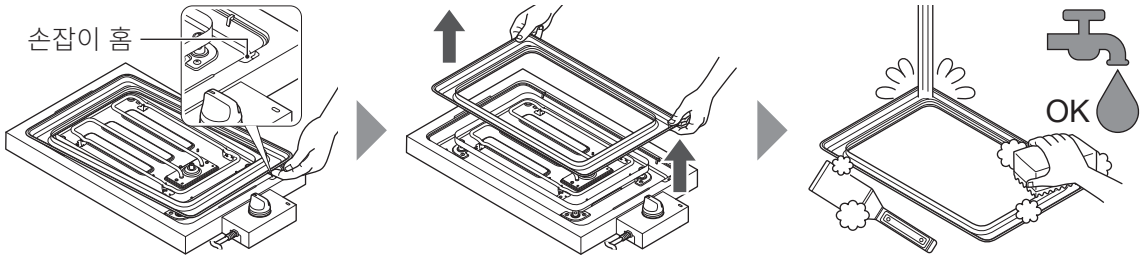

※ 손잡이 홈에 손가락을 넣습니다. 기름받이 트레이의 양쪽을 양손으로 잘 잡고 수평하게 들어 올려 주십시오.

자주 하는 질문

아래에 기재된 내용을 확인해 주십시오. 해결되지 않을 때는 발뮤다 서비스센터(P.20)로 문의해 주십시오.

 **본체 전원을 반드시 OFF한 후 확인해 주십시오.**

상황	●확인하기	▶조치하기
전원이 자동으로 꺼진다.	●연속으로 2시간 이상 사용하셨습니까?	▶자동 OFF 기능이 작동했습니다. 2시간 이상 연속해서 사용하면 안전을 위해 자동으로 가열을 정지하고 전원이 꺼집니다. 계속 조리할 경우에는 온도 조절 다이얼을 OFF 위치까지 되돌린 후 누르면서 오른쪽으로 돌려 원하는 온도 눈금에 맞춰 주십시오.
클래드 플레이트가 뜨거워지지 않는다. (전기가 통하지 않는다.)	●전원 플러그가 콘센트에 꽂혀 있습니까?	▶온도 조절 다이얼을 일단 OFF 위치로 되돌려 주십시오. 그 후 전원 플러그를 콘센트에 꽂아 주십시오.
	●전원 플러그를 콘센트에 꽂은 후 곧바로 온도 조절 다이얼을 조작하셨습니까?	▶온도 조절 다이얼을 너무 빨리 조작하면 「에러 표시」(P.18)가 발생할 수 있습니다. 잠시 기다린 후 조작해 주십시오.
	●클래드 플레이트가 덜컹거리거나 기울어져 있습니까?	▶클래드 플레이트를 확실하게 세팅해 주십시오. 클래드 플레이트를 본체에 세팅한 후 양손으로 클래드 플레이트의 핸들을 잡고 전후좌우로 흔들어서 본체에 잘 끼워졌는지 확인해 주십시오.
	●클래드 플레이트의 뒷면, 차열판에 이물질이 묻어 있습니까?	▶이물질을 제거해 주십시오.
	●온도 조절 다이얼을 OFF 이외의 위치에 둔 상태에서 전원 플러그를 꽂으셨습니까?	▶온도 조절 다이얼을 일단 OFF 위치로 되돌려 주십시오. 온도 조절 다이얼을 누르면서 오른쪽으로 돌려 전원을 켜 주십시오.
	●온도 조절 다이얼이 OFF 위치에 있습니까?	▶온도 조절 다이얼이 OFF 위치에 있거나 눈금과 눈금 사이를 가리키고 있는지 확인해 주십시오. 조리하는 음식에 맞는 온도 눈금에 맞춰 주십시오.
POWER 램프가 천천히 깜박이기만 하고 켜짐 상태로 전환되지 않는다. (적정 온도가 되지 않는다.)	●주변 온도가 극단적으로 높거나 낮은 환경에서 사용하고 계십니까?	▶주변 온도가 극단적으로 높거나 낮은 환경에서 사용하면 클래드 플레이트의 가열 또는 냉각이 늦어져 적정 온도(POWER 램프 켜짐) 상태가 되지 않을 수 있습니다.
POWER 램프가 반복해서 빠르게 깜박인다.	●에러 표시입니다.	▶「에러 표시」(P.18)를 참조해 주십시오. 그래도 해결되지 않을 경우에는 전원 플러그를 뽑고 발뮤다 서비스센터(P.20)로 연락해 주십시오.
조리하는 음식이 잘 구워지지 않는다.	●POWER 램프가 천천히 깜박이고 있습니까?	▶POWER 램프가 켜짐 상태로 전환돼 적정 온도가 된 후 조리를 시작해 주십시오.
	●온도를 낮게 설정하셨습니까?	▶「온도 설정 기준」(P.11)을 참조해 주십시오.
	●클래드 플레이트의 표면을 충분히 청소하셨습니까?	▶클래드 플레이트를 청소해 주십시오.
	●조리할 음식이 얼어 있습니까?	▶조리할 음식을 해동한 후 조리를 시작해 주십시오.

상황	● 확인하기	▶ 조치하기
조리하는 음식이 심하게 탄다.	● 온도를 너무 높게 설정하셨습니까?	▶ 설정 온도를 낮춰서 천천히 가열해 주십시오.
	● 조리하는 음식에서 기름이 나오거나 음식이 늘어붙어서 클래드 플레이트가 지지분한 상태입니까?	▶ 클래드 플레이트를 청소해 주십시오.
빨리 구워지지 않는다.	● 조리할 음식이 얼어 있습니까?	▶ 조리할 음식을 해동한 후 조리를 시작해 주십시오.
	● 조리하는 음식이 너무 많습니까?	▶ 조리하는 음식의 양을 조절해 주십시오.
설익거나 조리하는 음식의 속까지 익지 않는다.	● 조리할 음식이 얼어 있습니까?	▶ 조리할 음식을 해동한 후 조리를 시작해 주십시오.
	● 온도를 너무 높게 설정하셨습니까?	▶ 설정 온도를 낮춰서 천천히 가열해 주십시오. (조리하는 음식이나 취향에 따라 다르지만 고온으로 단시간 가열하면 조리하는 음식의 표면만 구워질 수 있습니다.)
연기가 나거나 냄새가 난다.	● 클래드 플레이트와 본체 사이에 이물질이나 물기가 남아 있습니까?	▶ 클래드 플레이트를 들어 올려 이물질이나 물기가 있는지 확인해 주십시오. 고온부를 만지지 않도록 주의해 주십시오.
	● 조리하는 음식에서 기름이 나오거나 음식이 늘어붙어서 클래드 플레이트가 지지분한 상태입니까?	▶ 클래드 플레이트를 청소해 주십시오.
	● 처음 이 제품을 사용하신 직후입니까?	▶ 클래드 플레이트를 들어 올려 이물질이 있는지 확인해 주십시오. ▶ 처음 사용할 때 냄새가 느껴질 수 있으나, 계속 사용하면 냄새는 서서히 사라집니다. 그대로 사용해 주십시오.
클래드 플레이트가 좁처럼 식지 않는다.	● 온도 조절 다이얼이 OFF 위치에 있습니까? ● 전원을 끈 후 시간이 충분히 지났습니까?	▶ 이 제품은 축열성이 높고 잘 식지 않는 클래드 플레이트를 사용합니다. 사용한 후에는 전원을 끄고 잠시 기다려 온도가 충분히 내려갔는지 확인한 후 청소해 주십시오.
클래드 플레이트에 붙어붙은 것이 제거되지 않는다.	● 부드러운 스펀지 등을 사용해서 세척하셨습니까?	▶ 금속 수세미나 부속품인 스크래퍼로 붙어붙은 것을 제거해 주십시오. 이 제품의 클래드 플레이트 표면은 코팅돼 있지 않으므로 금속 수세미나 부속품인 스크래퍼를 사용할 수 없습니다. 미세한 흠집은 생길 수 있으나 조리 성능에는 영향을 주지 않습니다. 클래드 플레이트의 핸들 및 뒷면은 도장 탈락의 원인이 되므로 수세미나 부속품인 스크래퍼를 사용하지 마십시오. 클래드 플레이트의 뒷면에는 제조 과정에서 발생한 응집 가공 흔적이 있으나, 이는 오염이나 불량이가 아닙니다.

상황	이유
사용하는 중에 「딸깍」 소리나 삐걱대는 소리가 난다.	히터의 열팽창에 의한 소리이거나 가열 시 본체 내부의 부품이 작동하는 소리입니다. 고장이 아니므로 그대로 사용해 주십시오.
POWER 램프가 반복해서 천천히 깜박인 후 켜짐 상태로 전환된다.	온도 조절 중입니다. 켜짐 상태로 전환되면 클래드 플레이트가 적정 온도가 된 것입니다. 그대로 사용해 주십시오.
클래드 플레이트 표면에 움푹 파인 곳이 있다.	제품 제조 과정에서 발생하는 것입니다. 사용상 문제가 없으므로 그대로 사용해 주십시오.
클래드 플레이트가 변색됐다.	조리하는 음식의 기름이나 열에 의해 변색될 수 있으나, 사용상 품질에 지장은 없습니다.
클래드 플레이트를 행주 등으로 문지르면 검은 물질이 묻어나온다.	스테인리스 표면의 「산화 피막」이 행주에 묻었기 때문입니다. 「산화 피막」은 공기 중에서 자연적으로 생성되는 것입니다. 위생상에는 문제가 없습니다.

에러 표시

에러를 검출한 경우, POWER 램프가 깜박입니다.
에러 표시에는 아래와 같은 종류가 있습니다.

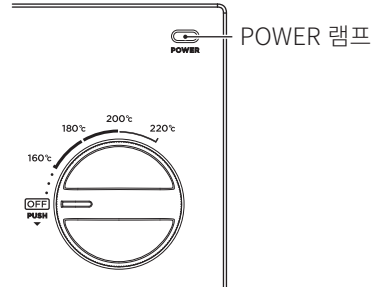

온도 조절 다이얼 위치 이상

불빛 패턴

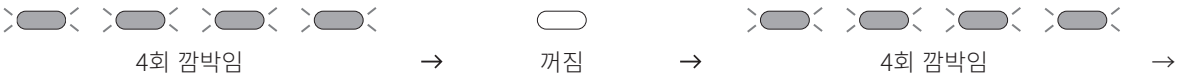

반복해서 깜박이고 켜짐 상태로 전환되지 않는다.

● 확인하기	▶ 조치하기
● 온도 조절 다이얼을 OFF 이외의 위치에 둔 상태에서 전원 플러그를 콘센트에 꽂으셨습니까?	▶ 온도 조절 다이얼을 일단 OFF 위치로 되돌려 주십시오. 온도 조절 다이얼을 누르면서 오른쪽으로 돌려 전원을 켜 주십시오.
● 온도 조절 다이얼이 눈금과 눈금 사이에서 멈춰 있습니까?	▶ 온도 조절 다이얼을 돌려서 눈금에 맞춰 주십시오. 온도 조절 다이얼이 눈금과 눈금 사이에서 멈춘 상태로 잠시 방치하면 안전을 위해 가열을 정지합니다.
● 전원 플러그를 콘센트에 꽂은 후 곧바로 온도 조절 다이얼을 조작하셨습니까?	▶ 전원 플러그를 콘센트에 꽂고 잠시 기다린 후 조작해 주십시오.

자동 OFF

불빛 패턴



반복해서 깜박이고 10분 후에 자동으로 전원 OFF.

● 확인하기	▶ 조치하기
● 2시간 이상 연속해서 사용하셨습니까?	▶ 2시간 이상 연속해서 사용하면 안전을 위해 자동 OFF 기능이 작동합니다. 깜박이기 시작한 후 10분이 경과하면 자동으로 가열을 정지하고 전원이 꺼집니다. 계속 조리할 경우에는 온도 조절 다이얼을 OFF 위치까지 되돌린 후 누르면서 오른쪽으로 돌려 원하는 온도 눈금에 맞춰 주십시오.

제품 고장

불빛 패턴



길게 반복해서 깜박인다.

● 확인하기	▶ 조치하기
● 이 제품에 고장이 발생했을 가능성이 있습니다.	▶ 전원 플러그를 콘센트에서 뽑고 발뮤다 서비스센터(P.20)로 연락해 주십시오.

BALMUDA The Plate Pro 액세서리 (별도 판매 제품)

BALMUDA The Plate Pro를 더욱 효과적으로 활용할 수 있는 액세서리들이 준비되어 있습니다. 만들고 싶은 요리에 맞춰 자유롭게 본체에 조합할 수 있어 주방에서의 시간이 더욱 즐거워집니다.

■ 모델 번호 K10-A200

■ 품명 Griddle & Cover

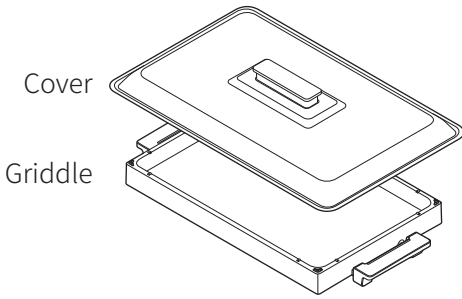

■ 모델 번호 K10-B200

■ 품명 Takoyaki Plate

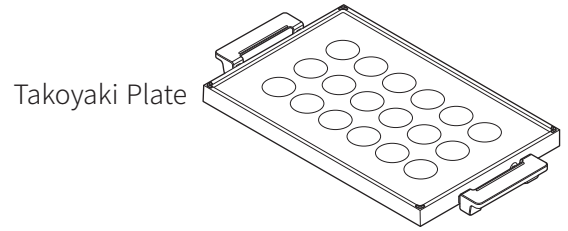

※스크래퍼는 본체 부속품인 클래드 플레이트 전용입니다. Griddle이나 Takoyaki Plate에 사용하지 마십시오.
※BALMUDA The Plate Pro 액세서리(별도 판매 제품)를 사용하실 때는 액세서리에 동봉된 사용 설명서를 잘 읽어 주십시오.

BALMUDA The Plate Pro 액세서리(별도 판매 제품)는 발뮤다 공식 홈페이지를 비롯해 공식 판매점에서 구매하실 수 있습니다.

구매하기

balmuda.co.kr/store



액세서리 구매

※기타 소모품, 전용 부품 등 구매를 원하실 경우에는 발뮤다 서비스센터(P.20)로 문의해 주십시오.

BALMUDA 제품 등록 서비스

사용자 등록을 하시면 BALMUDA에서 최적의 제품 지원을 제공받으실 수 있습니다. 등록할 때는 시리얼 번호를 입력해야 합니다. 시리얼 번호는 포장 상자 또는 본체 바닥면 라벨에 기재돼 있는 13자리의 영문과 숫자입니다.



제품 등록

고객 상담실(사용 방법, 관리 방법, A/S 상담 등)

 **BALMUDA** 발뮤다 서비스센터
SUPPORT

전화

 **02-710-4100**

상담시간: 평일 9:00 ~ 17:00 / 점심시간 12:00 ~ 13:30 (주말 및 공휴일 휴무)

WEB

발뮤다



balmuda.co.kr/support

빠른 상담을 위한 준비 사항

- 사용 설명서 및 보증서
- 시리얼 번호 (본체 바닥면)

주식회사 더리모 서울특별시 용산구 원효로 138 청진빌딩 13층

보증과 애프터서비스

제품 등록을 하시면 최상의 서비스를 확실하게 받으실 수 있습니다. 수리 관련 상담 및 제품 취급, 관리 관련 상담에 대해서는 발뮤다 서비스센터(P.20)로 부담 없이 연락해 주십시오.

- 1) 보증기간은 구매일로부터 1년간입니다.
구매 증명서(영수증, 납품서 등)로 보증기간 이내임이 확인된 경우에 한해 무상으로 수리해 드리며, 수리가 불가능할 경우 교환해 드립니다. 구매 증명서를 잘 보관해 주십시오.
- 2) 수리 및 교환 작업은 당사에서 진행합니다. 또한 수리 및 교환을 위해 분리한 부품은 당사가 적절하게 처리하거나 처분합니다.
- 3) 이 제품의 보수용 성능 부품 보유기간은 생산 종료 후 3년간입니다. 보수용 성능 부품이란 이 제품의 기능을 유지하기 위해 필요한 부품입니다.
- 4) 이 제품은 교류 220V 전용이며, 한국 국내용으로 설계되었습니다. 전원 전압 및 전원 주파수가 다른 한국 이외의 나라에서는 사용할 수 없습니다. 또한 애프터서비스도 제공되지 않습니다.

This product uses only 220V(volts)AC, which is specifically designed for use in Korea. It cannot be used in other countries with different voltage, power frequency requirements, or receive after sales service abroad.

양도에 대해

양도하실 경우 제품을 구입하실 때 포함되어 있던 부속품 및 사용 설명서도 동봉해 주십시오. 제품 등록을 하신 경우, 발뮤다 서비스센터(P.20)로 연락해 제품 등록 삭제를 요청해 주시기 바랍니다.

폐기에 대해

이 제품을 더 이상 사용하지 않을 경우에는 각 지자체의 규정에 따라 폐기해 주십시오.

제품 사양

제품명	BALMUDA The Plate Pro
형식	K10B 시리즈
용도	가정용, 실내용
전원	AC220V 50-60Hz
정격 소비전력	1120W
본체 치수	약 폭 573mm × 깊이 334mm × 높이 88mm ^{※1}
본체 무게	약 5.2kg ^{※2}
온도 조절 범위	160°C~220°C
전원 코드 길이	약 3.0m

※1 본체 치수는 클래드 플레이트를 세팅한 상태의 수치입니다. 전원 코드 길이는 포함되지 않습니다.

※2 본체 무게는 클래드 플레이트를 세팅한 상태의 수치입니다.

보증서

품명 : BALMUDA The Plate Pro

형식 : K10B 시리즈

보증기간 : 구매일로부터 1 년

대상 : 본체 및 부속품 세트

구매일 년 월 일

고객 이름

주소

전화

판매점

이름 / 주소 / 전화

이 보증서는 보증서에 기재된 내용에 관하여 무상수리를 약속하는 것입니다.

구입일로부터 보증기간 동안에 사용 설명서, 본체 표시 내용, 그 외 주의사항에 따라 정상적으로 사용하다 발생하는 고장의 경우, 이 보증서에 기재된 내용에 따라 당사가 무상수리를 해드립니다. 제품과 이 보증서를 지참하여 제시하신 후 발뮤다 서비스센터 또는 구매하신 판매점에 수리를 의뢰하시길 바랍니다. 그리고 수리의 경우, 당사의 품질기준에 적합한 재사용 부품을 사용할 수도 있습니다.

1) 보증기간 내에도 다음 사항에 대해서는 유상수리가 적용됩니다.

- 사용상의 잘못, 또는 개조나 임의의 수리로 인한 고장 및 손상, 그리고 당사가 인증한 서비스 센터가 아닌 곳에서 수리를 한 경우.
- 구매하신 후 설치 장소로 이동 중 떨어뜨림, 이사, 수송 등에 의한 제품의 고장 및 손상.
- 화재, 지진, 수해, 번개, 기타 천재지변 및 공해와 이상 전압 또는 기타 외부 요인에 의한 고장 및 손상.
- 차량, 선박에 탑재하거나 극단적인 고온, 저온, 다습, 먼지가 많은 장소 등 열악한 환경에서 사용하다 발생한 고장이거나 파손 및 곰팡이 나 녹이 발생한 경우.
- 일반 가정 외(예를 들면 사무실 등)에서의 사용으로 인한 고장 및 손상.
- 보증서를 제시하지 않는 경우.
- 본 제품의 구매를 증명할 수 있는 영수증 등 증명서가 없고, 보증서에 구매 일자 및 고객 성명, 판매점 이름의 기재가 없거나 기재 내용을 수정한 경우.
- 사용 설명서에 기재된 내용 이외의 사용 방법, 실외에서의 사용이나 상식의 범위에서 벗어난 사용 및 보관의 경우.
- 물에 빠뜨리거나, 알코올 등 특정 액체, 기체에 노출시키거나 모래 또는 진흙이 들어가거나 물리적인 충격이나 압력에 의한 고장 및 손상.

2) 고장 상태에 따라 수리 대신 제품을 교환해 드릴 수도 있습니다.

3) 보증기간 내 제품을 발뮤다 서비스센터로 배송한 경우 배송비는 당사가 부담하며, 출장 수리를 한 경우의 출장비는 고객이 부담합니다.

4) 본 보증서는 한국에서만 유효합니다.

5) 고장으로 인해 구매하신 제품을 사용하지 못해 발생한 피해에 대해서는 보상하지 않습니다.

6) 본 보증서는 재발행되지 않으므로 분실하지 않도록 잘 보관해 주시기 바랍니다.

7) 본 보증서 내용은 제삼자가 제공하는 보증 연장 프로그램에 적용되지 않습니다.

이 보증은 규정된 기간과 조건에 대해 무상수리를 보증합니다. 이 보증은 고객의 법적 권리를 보증 발행인이나 다른 대리인으로 제한하지 않습니다.

주식회사 더리모 서울특별시 용산구 원효로 138 청진빌딩 13층

The Limo &